

**DAIKIN**

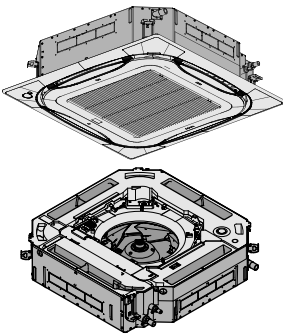

# Referenz für Installateure und Benutzer

## Split-System-Klimageräte



**FCAG35AVEB  
FCAG50AVEB  
FCAG60AVEB  
FCAG71AVEB  
FCAG100AVEB  
FCAG125AVEB  
FCAG140AVEB**

Referenz für Installateure und Benutzer  
Split-System-Klimageräte

**Deutsch**

CE - DECLARACION DE CONFORMIDAD  
 CE - DICHLARAZIONE DI CONFORMITA  
 CE - DECLARATION OF CONFORMITY  
 CE - CONFORMITEITSVERKLARING

CE - DECLARAÇÃO DE CONFORMIDADE  
 CE - ЗАЯВЛЕНИЕ О СООТВЕТСТВИИ  
 CE - OVERENSSTEMMINGSERKLÆRING  
 CE - FÖRSÄKRAN OM ÖVERENSSTÄMMELSE

CE - ERKLÄRUNG ÜBER ÜBEREINSTIMMUNG  
 CE - ЛУДЖИТИЈА У РАДНИЦИЈА И У ПУСТА  
 CE - DEKLARACIJA ZGODNOSTI  
 CE - DECLARAȚIE DE CONFORMITATE

CE - ZJAVNA ODKLADNOSTI  
 CE - VASTAVUSBEKILÄRÄTYS  
 CE - ДЕКЛАРАЦИЈА О СООТВЕТСТВИИ  
 CE - DEKLARACIJA O SVADNOSTI

CE - ZJAVNA ODKLADNOSTI  
 CE - VASTAVUSBEKILÄRÄTYS  
 CE - ДЕКЛАРАЦИЈА О СООТВЕТСТВИИ  
 CE - DEKLARACIJA O SVADNOSTI

CE - ATTIKTES, DEKLARACIJA  
 CE - АТТИС, ДЕКЛАРАЦИЈА  
 CE - VYHLASENÍ ZKROU  
 CE - УПОВІДАННЯ БЕЗПЕКИ

**Daikin Industries Czech Republic s.r.o.**

- 01 (en) declares under its sole responsibility that the air conditioning models to which this declaration relates
- 02 (en) erklärt auf seine alleinige Verantwortung, daß die Modelle der Klimaanlage für die diese Erklärung bestimmt ist:
- 03 (en) déclare sous sa seule responsabilité que les appareils dont conditionnement visés par la présente déclaration:
- 04 (en) vedkär herfor på egen eksklusivt ansvar for at de luftkonditioneringsmodeller som berøres af denne erklæring imødebar at:
- 05 (en) dekla baba su única responsabilidad que los modelos de aire acondicionado a los cuales hace referencia la declaración:
- 06 (en) δηλώνει υπό αποκλειστική ευθύνη μου ότι τα κλιματιστικά μοντέλα στα οποία αναφέρεται η παρούσα δήλωση:
- 07 (en) ovdje tvrdim na svojoj isključivoj odgovornosti da su modeli klima uređaja na koje se ova izjava odnosi:
- 08 (en) dekla sou svojou výhradnou zodpovednosťou, že modely klimatizácie, ktorých týkajúca sa tejto vyhlásenia:

- 17 (en) deklaruje na výhradnú zodpovednosť, že modely klimatizovaných, ktorých týkajúca sa tejto vyhlásenia:
- 18 (en) dekla på minne ansvar, som er ansvarlig for at de luftkonditioneringsmodeller som berøres av denne erklæring imødebar at:
- 19 (en) dekla na svoj odgovorno odgovornosti, da so modeli klimatizacij, na katere se ova izjava nanaša:
- 20 (en) kinnabá á mína einkla ástandi, að líkæskilum og smáttækjum, sem eru nefndir í þessari erklæringu, hafa verið hönnuð og byggðar til þess að uppfylla kröfur um öryggi og umhverfisþingunir:
- 21 (en) dekla sou svo odgovornosti, da so modeli klimatizacij, na katere se ova izjava nanaša:
- 22 (en) vyhlásim na svoji výhradnej zodpovednosti, že modely klimatizovaných, ktorých týkajúca sa tejto vyhlásenia:
- 23 (en) vyhlásim na svoji výhradnej zodpovednosti, že modely klimatizovaných, ktorých týkajúca sa tejto vyhlásenia:
- 24 (en) vyhlásim na svoji výhradnej zodpovednosti, že modely klimatizovaných, ktorých týkajúca sa tejto vyhlásenia:
- 25 (en) vyhlásim na svoji výhradnej zodpovednosti, že modely klimatizovaných, ktorých týkajúca sa tejto vyhlásenia:

**FCAG35AVEB, FCAG50AVEB, FCAG60AVEB, FCAG71AVEB, FCAG100AVEB, FCAG125AVEB, FCAG140AVEB,**

- 01 are in conformity with the following standard(s) or other normative document(s), provided that these are used in accordance with our instructions:
- 02 der/dien/tijder Norm(en) en/of andere normatieve document(en), op voorwaarde dat deze worden gebruikt overeenkomstig onze instructies:
- 03 sont conformes à la/s norme(s) et/ou autre(s) document(s) normatif(s), pour autant qu'ils soient utilisés conformément à nos instructions:
- 04 conformi con la/s norme(i) e/altre(i) documenti normativi, a patto che vengano usati in conformità alle nostre istruzioni:
- 05 están en conformidad con la/s) norma(s) y/o otro(s) documento(s) normativo(s), siempre que sean utilizados de acuerdo con nuestras instrucciones:
- 06 sono conformi al(l) seguente(i) standard(i) e/altre(i) documenti) a carattere normativo, a patto che vengano usati in conformità alle nostre istruzioni:
- 07 ёвн оудоваеу ме тој(о) стандарто(и) и/или друго(е) нормативно(е) документ(и)ма, ако се користеу со нашоу инструкцијом:
- 08 оуповідаєу ме нашоу відповіддю, що моделі кондиціонерів, до яких стосується ця заява, відповідають наступним вимогам:

- 16 megfelelőek az alábbi szabvány(ok)nak, vagy egyéb irányadó dokumentum(ok)nak, ha azokat előírás szerinti használatjukkal:
- 17 szerint a következő normatív (normatív) dokumentumokat alkalmaztuk, feltéve, hogy azokat a használatunkkal:
- 18 megfelelnek az alábbi szabvány(ok)nak, vagy egyéb irányadó dokumentum(ok)nak, ha azokat előírás szerinti használatjukkal:
- 19 megfelelnek az alábbi szabvány(ok)nak, vagy egyéb irányadó dokumentum(ok)nak, ha azokat előírás szerinti használatjukkal:
- 20 megfelelnek az alábbi szabvány(ok)nak, vagy egyéb irányadó dokumentum(ok)nak, ha azokat előírás szerinti használatjukkal:
- 21 megfelelnek az alábbi szabvány(ok)nak, vagy egyéb irányadó dokumentum(ok)nak, ha azokat előírás szerinti használatjukkal:
- 22 megfelelnek az alábbi szabvány(ok)nak, vagy egyéb irányadó dokumentum(ok)nak, ha azokat előírás szerinti használatjukkal:
- 23 megfelelnek az alábbi szabvány(ok)nak, vagy egyéb irányadó dokumentum(ok)nak, ha azokat előírás szerinti használatjukkal:
- 24 megfelelnek az alábbi szabvány(ok)nak, vagy egyéb irányadó dokumentum(ok)nak, ha azokat előírás szerinti használatjukkal:
- 25 megfelelnek az alábbi szabvány(ok)nak, vagy egyéb irányadó dokumentum(ok)nak, ha azokat előírás szerinti használatjukkal:

**EN60335-2-40,**

- 01 gemäß den Vorschriften der:
- 02 conformément aux stipulations des:
- 03 overeenkomstig de bepalingen van:
- 04 secondo le prescrizioni per:
- 05 по условиям и условиям:
- 06 под условиями и условиями:
- 07 по условиям и условиям:
- 08 по условиям и условиям:
- 09 по условиям и условиям:

- 01 Direktives, cu amendamentele respective.
- 02 Direktiven, med förändringar.
- 03 Richtlijnen, met toevoegingen.
- 04 Richtlijnen, met toevoegingen.
- 05 Richtlijnen, met toevoegingen.
- 06 Richtlijnen, met toevoegingen.
- 07 Richtlijnen, met toevoegingen.
- 08 Richtlijnen, met toevoegingen.
- 09 Richtlijnen, met toevoegingen.

**Machinery 2006/42/EC  
 Electromagnetic Compatibility 2014/30/EU  
 Low Voltage 2014/35/EU**

- 19 ob upotrebi u dobi:
- 20 nastavak robele:
- 21 nastavak robele:
- 22 nastavak robele:
- 23 nastavak robele:
- 24 nastavak robele:
- 25 nastavak robele:

- 10 Direktives, cu amendamentele respective.
- 11 Direktiven, med förändringar.
- 12 Direktiven, med förändringar.
- 13 Direktiven, med förändringar.
- 14 Direktiven, med förändringar.
- 15 Direktiven, med förändringar.
- 16 Direktiven, med förändringar.
- 17 Direktiven, med förändringar.
- 18 Direktiven, med förändringar.

- 01 Note\* as set out in <B> and judged positively by <B>
- 02 Hinweis\* wie in <B> angegeben und von <B> positiv beurteilt/gemäß <B> festgestellt
- 03 Remarque\* si que défini dans <B> et évalué positivement par <B>
- 04 Bemerk\* zoals vermeld in <B> en positief beoordeeld door <B>
- 05 Nota\* como se establece en <B> y es valorado positivamente por <B>

- 21 Zabeleška\* izjava o sigurnosti proizvoda, u skladu s zahtevima iz <B>
- 22 Pasaba\* izjava o sigurnosti proizvoda, u skladu s zahtevima iz <B>
- 23 Pismo\* izjava o sigurnosti proizvoda, u skladu s zahtevima iz <B>
- 24 Poznamka\* izjava o sigurnosti proizvoda, u skladu s zahtevima iz <B>
- 25 Nota\* izjava o sigurnosti proizvoda, u skladu s zahtevima iz <B>

- 07\*\* H DDCz\*\*\* fikm konstrukciójn vo ovnizeto tov. Teyvno popoio kromozhij.
- 08\*\* A DDCz\*\*\* está autorizada a completar a documentação técnica de fabrico.
- 09\*\* Kompletne DDCz\*\*\* uplnovneča označava, komentat tehničkih dokumenata.
- 10\*\* DDCz\*\*\* je autorizován k doplnění technické dokumentace.
- 11\*\* DDCz\*\*\* je autorizirana da dopunjava tehničku dokumentaciju.
- 12\*\* DDCz\*\*\* har tillätses till komplettera tekniska konstruktionsfiler.

- 13\*\* DDCz\*\*\* na vauhtuilehti laimattain Teknisen asiakirjan.
- 14\*\* Společnost DDCz\*\*\* má oprávnění ke kompletnímu technickému konstrukci.
- 15\*\* DDCz\*\*\* je pověřen k doplnění technické dokumentace.
- 16\*\* DDCz\*\*\* je autorizován k doplnění technické dokumentace.
- 17\*\* DDCz\*\*\* má oprávnění doplnit technickou dokumentaci.
- 18\*\* DDCz\*\*\* este autorizat să completeze Dosarul tehnic de construcție.

\*\*\*DDCz = Daikin Industries Czech Republic s.r.o.



Tetsuya Baba  
 Managing Director  
 Pilsen, 2nd of May 2017

*(Signature)*

**DAIKIN INDUSTRIES CZECH REPUBLIC s.r.o.**

U Nové Hospody 1/1155, 301 00 Plzeň Skvrňany,  
 Czech Republic

# Inhaltsverzeichnis

	6.4.4	Spezifikationen der Standardelektroteile .....	19
	6.4.5	Elektrokabel an der Inneneinheit anschließen .....	20
<b>1</b>	<b>Allgemeine Sicherheitsvorkehrungen</b>		<b>4</b>
1.1	Über die Dokumentation .....		4
1.1.1	Bedeutung der Warnhinweise und Symbole .....		4
1.2	Für den Benutzer .....		4
1.3	Für den Monteur .....		5
1.3.1	Allgemeines .....		5
1.3.2	Installationsort .....		5
1.3.3	Kältemittel .....		7
1.3.4	Sole .....		8
1.3.5	Wasser .....		8
1.3.6	Elektrik .....		8
<b>2</b>	<b>Über die Dokumentation</b>		<b>9</b>
2.1	Informationen zu diesem Dokument .....		9
<b>Für den Installateur</b>			<b>9</b>
<b>3</b>	<b>Über die Verpackung</b>		<b>9</b>
3.1	Übersicht: Über die Verpackung .....		9
3.2	Innengerät .....		9
3.2.1	Einheit auspacken und handhaben .....		9
3.2.2	So entfernen Sie das Zubehör vom Innengerät .....		10
<b>4</b>	<b>Über die Geräte und Optionen</b>		<b>10</b>
4.1	Übersicht: Über die Geräte und Optionen .....		10
4.2	Identifikation .....		10
4.2.1	Typenschild: Innengerät .....		10
4.3	Über die Inneneinheit .....		10
4.4	Systemanordnung .....		11
4.5	Kombinieren von Geräten und Optionen .....		11
4.5.1	Mögliche Optionen für die Inneneinheit .....		11
<b>5</b>	<b>Vorbereitung</b>		<b>11</b>
5.1	Übersicht: Vorbereitung .....		11
5.2	Vorbereiten des Installationsortes .....		11
5.2.1	Anforderungen an den Installationsort des Innengeräts .....		12
5.3	Vorbereiten der Kältemittelleitungen .....		13
5.3.1	Anforderungen an Kältemittel-Rohrleitungen .....		13
5.3.2	Isolieren der Kältemittelleitungen .....		13
5.4	Vorbereiten der Elektroinstallation .....		13
5.4.1	Informationen zur Vorbereitung der Elektroinstallation .....		13
<b>6</b>	<b>Installation</b>		<b>14</b>
6.1	Übersicht: Installation .....		14
6.2	Montieren des Innengeräts .....		14
6.2.1	Vorsichtsmaßnahmen bei der Montage des Innengeräts .....		14
6.2.2	Richtlinien zur Installation der Inneneinheit .....		14
6.2.3	Leitlinien zur zur Installation des Abflussrohrs .....		15
6.3	Anschließen der Kältemittelleitung .....		17
6.3.1	Kältemittelleitungen anschließen .....		17
6.3.2	Sicherheitsvorkehrungen beim Anschluss von Kältemittelleitungen .....		17
6.3.3	Richtlinien zum Anschließen von Kältemittelleitungen .....		17
6.3.4	Hinweise zum Biegen der Rohre .....		18
6.3.5	So dornen Sie Rohrenden auf .....		18
6.3.6	So verlöten Sie Rohrenden .....		18
6.3.7	Kältemittelrohre an der Inneneinheit anschließen .....		18
6.4	Anschließen der elektrischen Leitungen .....		19
6.4.1	Über das Anschließen der elektrischen Leitungen .....		19
6.4.2	Sicherheitsvorkehrungen beim Anschließen von Elektrokabeln .....		19
6.4.3	Richtlinien zum Anschließen der elektrischen Leitungen .....		19
	6.4.4	Spezifikationen der Standardelektroteile .....	19
	6.4.5	Elektrokabel an der Inneneinheit anschließen .....	20
<b>7</b>	<b>Erweiterte-Funktion</b>		<b>21</b>
7.1	Bauseitige Einstellungen .....		21
<b>8</b>	<b>Inbetriebnahme</b>		<b>22</b>
8.1	Übersicht: Inbetriebnahme .....		22
8.2	Sicherheitsvorkehrungen bei Inbetriebnahme .....		22
8.3	Checkliste vor Inbetriebnahme .....		23
8.4	Probelauf durchführen .....		23
8.5	Fehlercodes beim Probelauf .....		24
<b>9</b>	<b>Übergabe an den Benutzer</b>		<b>24</b>
<b>10</b>	<b>Entsorgung</b>		<b>24</b>
<b>11</b>	<b>Technische Daten</b>		<b>24</b>
11.1	Rohrleitungsplan: Inneneinheit .....		24
11.2	Elektroschaltplan .....		25
<b>Für den Benutzer</b>			<b>26</b>
<b>12</b>	<b>Über das System</b>		<b>26</b>
12.1	Systemanordnung .....		26
12.2	Erforderliche Informationen für Ventilator-Konvektoren .....		26
<b>13</b>	<b>Benutzerschnittstelle</b>		<b>26</b>
<b>14</b>	<b>Vor der Inbetriebnahme</b>		<b>26</b>
<b>15</b>	<b>Betrieb</b>		<b>27</b>
15.1	Betriebsbereich .....		27
15.2	System betreiben .....		27
15.2.1	Über den Betrieb des Systems .....		27
15.2.2	Kühlbetrieb, Heizbetrieb, reiner Ventilator-Betrieb und automatischer Betrieb .....		27
15.2.3	Heizbetrieb .....		27
15.2.4	System betreiben .....		28
15.3	Programm für Trocknungsbetrieb (Dry) verwenden .....		28
15.3.1	Über das Programm für Trocknungsbetrieb (Dry) .....		28
15.3.2	Das Programm für Trocknungsbetrieb benutzen .....		28
15.4	Einstellen der Luftstromrichtung .....		28
15.4.1	Die Luftstrom-Schwenklappe .....		28
<b>16</b>	<b>Energie sparen und optimaler Betrieb</b>		<b>29</b>
<b>17</b>	<b>Wartung und Service</b>		<b>29</b>
17.1	Filter, Ansauggitter, Luftauslass und Außenblenden reinigen ...		29
17.1.1	Luftfilter reinigen .....		29
17.1.2	Ansauggitter reinigen .....		30
17.1.3	Luftauslass und Außenblenden reinigen .....		30
17.2	Wartung nach einer langen Ausschaltzeit .....		30
17.3	Wartung vor langer Betriebspause .....		30
17.4	Über das Kältemittel .....		31
17.5	Kundendienst und Garantie .....		31
17.5.1	Garantiezeit .....		31
17.5.2	Empfohlene Wartung und Inspektion .....		31
17.5.3	Empfohlene Wartungs- und Inspektionenszyklen .....		31
17.5.4	Verkürzte Wartungs- und Austauschzyklen .....		32
<b>18</b>	<b>Fehlerdiagnose und -beseitigung</b>		<b>32</b>
18.1	Bei den folgenden Symptomen handelt es sich NICHT um Störungen des Systems .....		33
18.1.1	Symptom: Das System arbeitet nicht .....		33
18.1.2	Symptom: Die Ventilatorzahl entspricht nicht der Einstellung .....		33
18.1.3	Symptom: Der Ventilator-Luftstrom geht nicht in die eingestellte Richtung .....		33
18.1.4	Symptom: Aus einer Einheit tritt weißer Nebel aus (Inneneinheit) .....		33

# 1 Allgemeine Sicherheitsvorkehrungen

18.1.5	Symptom: Aus einer Einheit tritt weißer Nebel aus (Inneneinheit, Außeneinheit).....	33
18.1.6	Symptom: Das Display der Benutzerschnittstelle zeigt "U4" oder "U5" und das System stellt den Betrieb ein, startet jedoch nach ein paar Minuten erneut.....	33
18.1.7	Symptom: Geräusche des Klimageräts (Inneneinheit).....	33
18.1.8	Symptom: Geräusche des Klimageräts (Inneneinheit, Außeneinheit).....	33
18.1.9	Symptom: Geräusche des Klimageräts (Außeneinheit).....	34
18.1.10	Symptom: Aus der Einheit tritt Staub aus.....	34
18.1.11	Symptom: Das Gerät setzt Gerüche frei.....	34
18.1.12	Symptom: Der Ventilator der Außeneinheit rotiert nicht.....	34
18.1.13	Symptom: Auf dem Display wird "88" angezeigt.....	34
18.1.14	Symptom: Der Verdichter in der Außeneinheit stellt nach kurzem Heizbetrieb seinen Betrieb nicht ein.....	34

## 19 Veränderung des Installationsortes 34

## 20 Entsorgung 34

## 21 Glossar 34

# 1 Allgemeine Sicherheitsvorkehrungen

## 1.1 Über die Dokumentation

- Die Original-Dokumentation ist auf Englisch verfasst. Bei der Dokumentation in anderen Sprachen handelt es sich um Übersetzungen des Originals.
- Die in diesem Dokument aufgeführten Sicherheitshinweise decken sehr wichtige Themen ab. Lesen Sie sie daher sorgfältig und aufmerksam durch.
- Alle Systeminstallationen und alle Arbeiten, die in der Installationsanleitung und in der Referenz für Installateure beschrieben sind, müssen durch einen autorisierten Installateur durchgeführt werden.

### 1.1.1 Bedeutung der Warnhinweise und Symbole



#### GEFAHR

Weist auf eine Situation hin, die zum Tod oder schweren Verletzungen führt.



#### GEFAHR: STROMSCHLAGEGFAHR

Weist auf eine Situation hin, die zu einem Stromschlag führen kann.



#### GEFAHR: VERBRENNUNGSGEFAHR

Weist auf eine Situation hin, die aufgrund extrem hoher oder niedriger Temperaturen zu Verbrennungen führen kann.



#### GEFAHR: EXPLOSIONSGEFAHR

Weist auf eine Situation hin, die zu einer Explosion führen kann.



#### WARNUNG

Weist auf eine Situation hin, die zum Tod oder schweren Verletzungen führen kann.



#### WARNUNG: ENTFLAMMBARES MATERIAL



#### ACHTUNG

Weist auf eine Situation hin, die zu leichten oder mittelschweren Körperverletzungen führen kann.



#### HINWEIS

Weist auf eine Situation hin, die zu Sachschäden führen kann.



#### INFORMATION

Weist auf nützliche Tipps oder zusätzliche Informationen hin.

Symbol	Erklärung
	Lesen Sie vor der Installation erst die Installations- und Betriebsanleitung sowie die Verkabelungsinstruktionen.
	Lesen Sie vor der Durchführung von Wartungs- und Servicearbeiten erst das Wartungshandbuch.
	Weitere Informationen finden Sie in der Referenz für Installateure und Benutzer.

## 1.2 Für den Benutzer

- Wenn Sie sich bezüglich der Bedienung des Gerätes nicht sicher sind, wenden Sie sich an Ihren Monteur.
- Das Gerät kann von Kindern ab 8 Jahren und Personen mit eingeschränkten körperlichen, sensorischen oder geistigen Fähigkeiten oder Personen mit mangelhafter Erfahrung oder Wissen verwendet werden, sofern sie von einer Person, die für ihre Sicherheit verantwortlich ist, darin unterwiesen worden sind, wie das Gerät ordnungsgemäß und sicher zu verwenden und zu bedienen ist und welche Gefahren mit der Verwendung verbunden sind. Kinder müssen beaufsichtigt werden, um zu gewährleisten, dass Sie das Gerät nicht als Spielzeug benutzen. Die Reinigung und Wartung sollte nicht durch unbeaufsichtigte Kinder durchgeführt werden.



#### WARNUNG

So vermeiden Sie Stromschlag oder Feuer:

- Das Gerät NICHT abspülen.
- Das Gerät NICHT mit feuchten oder nassen Händen bedienen.
- Oben auf dem Gerät KEINE Gegenstände, die Flüssigkeiten enthalten, ablegen.



#### HINWEIS

- Oben auf dem Gerät KEINE Utensilien oder Gegenstände ablegen.
- NICHT auf das Gerät steigen oder auf ihm sitzen oder stehen.

- Die Geräte sind mit folgendem Symbol gekennzeichnet:



Das bedeutet, dass elektrische und elektronische Produkte nicht mit unsortiertem Hausmüll entsorgt werden dürfen. Versuchen Sie auf KEINEN Fall, das System selber auseinander zu nehmen. Die Demontage des Systems sowie die Handhabung von Kältemittel, Öl und weiteren Teilen muss von einem autorisierten Monteur in Übereinstimmung mit den relevanten Vorschriften erfolgen. Die Module müssen bei einer Einrichtung aufbereitet werden, die auf Wiederverwendung, Recycling und Wiederverwertung spezialisiert ist. Indem Sie dieses Produkt einer korrekten Entsorgung zuführen, tragen Sie dazu bei, dass für die Umwelt und für die Gesundheit von Menschen keine negativen

Auswirkungen entstehen. Für weitere Informationen wenden Sie sich bitte an Ihren Monteur oder an die zuständige örtliche Behörde.

- Batterien sind mit folgendem Symbol gekennzeichnet:



Das bedeutet, dass Batterien nicht mit unsortiertem Hausmüll entsorgt werden dürfen. Wenn unter dem Symbol ein chemisches Symbol abgedruckt ist, weist dieses chemische Symbol darauf hin, dass die Batterie ein Schwermetall über einer gewissen Konzentration enthält.

Mögliche chemische Symbole sind: Pb: Blei (>0,004%).

Verbrauchte Batterien müssen bei einer Einrichtung entsorgt werden, die auf Wiederverwendung, Recycling und Wiederverwertung spezialisiert ist. Indem Sie verbrauchte Batterien einer korrekten Entsorgung zuführen, tragen Sie dazu bei, dass für die Umwelt und für die Gesundheit von Menschen keine negativen Auswirkungen entstehen.

## 1.3 Für den Monteur

### 1.3.1 Allgemeines

Wenn Sie sich bezüglich der Installation oder Bedienung des Gerätes nicht sicher sind, wenden Sie sich an Ihren Händler.



#### HINWEIS

Unsachgemäßes Installieren oder Anbringen des Gerätes oder von Zubehörteilen kann zu Stromschlag, Kurzschluss, Leckagen, Brand und weiteren Schäden führen. Verwenden Sie nur von Daikin hergestellte oder zugelassene Zubehörteile, optionale Ausrüstungen und Ersatzteile.



#### WARNUNG

Stellen Sie sicher, dass die Installation, die Tests und die verwendeten Materialien der gültigen Gesetzgebung entsprechen (zusätzlich zu den in der Daikin Dokumentation aufgeführten Anweisungen).



#### ACHTUNG

Tragen Sie während der Installation und Wartung des Systems angemessene persönliche Schutzausrüstungen (Schutzhandschuhe, Sicherheitsbrille etc.).



#### WARNUNG

Entfernen und entsorgen Sie Kunststoffverpackungen unzugänglich für andere Personen und insbesondere Kinder. Andernfalls besteht Erstickungsgefahr.



#### GEFAHR: VERBRENNUNGSGEFAHR

- Berühren Sie während und unmittelbar nach dem Betrieb WEDER die Kältemittelleitungen, NOCH die Wasserrohre oder interne Bauteile. Diese könnten zu heiß oder zu kalt sein. Warten Sie, bis diese wieder die normale Temperatur erreicht haben. Falls eine Berührung unumgänglich ist, achten Sie darauf, Schutzhandschuhe zu tragen.
- VERMEIDEN Sie unbeabsichtigten direkten Kontakt mit auslaufendem Kältemittel.



#### WARNUNG

Treffen Sie geeignete Maßnahmen, um zu verhindern, dass das Gerät von Kleinlebewesen als Unterschlupf verwendet wird. Kleinlebewesen, die in Kontakt mit elektrischen Teilen kommen, können Funktionsstörungen, Rauch oder Feuer verursachen.



#### ACHTUNG

Berühren Sie NIEMALS den Lufteintritt oder die Aluminiumlamellen des Geräts.



#### HINWEIS

- Oben auf dem Gerät KEINE Utensilien oder Gegenstände ablegen.
- NICHT auf das Gerät steigen oder auf ihm sitzen oder stehen.



#### HINWEIS

Arbeiten am Außengerät sollten bei trockener Witterung durchgeführt werden, um zu verhindern, dass Wasser eindringt.

Möglicherweise muss entsprechend der geltenden Gesetzgebung ein Logbuch für das Produkt angelegt werden, das mindestens Informationen zur Instandhaltung, zu Reparaturen, Testergebnissen, Bereitstellungszeiträumen usw. enthält.

Außerdem müssen mindestens die folgenden Informationen an einer zugänglichen Stelle am Produkt zur Verfügung gestellt werden:

- Anweisungen zum Abschalten des Systems bei einem Notfall
- Name und Adresse von Feuerwehr, Polizei und Krankenhaus
- Name, Adresse und 24-Stunden-Rufnummern für den Kundendienst

Für Europa enthält EN378 die entsprechenden Richtlinien für dieses Logbuch.

### 1.3.2 Installationsort

- Planen Sie für Wartungszwecke und eine ausreichende Luftzirkulation ausreichend Platz um das Gerät ein.
- Stellen Sie sicher, dass der Installationsort dem Gewicht und den Vibrationen das Gerät widersteht.
- Stellen Sie sicher, dass der Installationsort gut belüftet ist. Ventilationsöffnungen dürfen NICHT blockiert sein.
- Achten Sie darauf, dass das Gerät eben aufgestellt ist.

Installieren Sie das Gerät NICHT an den folgenden Plätzen bzw. Orten:

- In einer potenziell explosiven Atmosphäre.
- An Orten mit Geräten oder Maschinen, die elektromagnetische Wellen abstrahlen. Elektromagnetische Wellen können das Steuerungssystem stören, was Funktionsstörungen der Anlage zur Folge haben kann.
- An Orten, an denen aufgrund ausströmender brennbarer Gase (Beispiel: Verdünner oder Benzin) oder in der Luft befindlicher Kohlenstoffasern oder entzündlicher Staubpartikel Brandgefahr besteht.
- An Orten, an denen korrosive Gase (Beispiel: Schwefelsäuregas) erzeugt wird. Das Korrodieren von Kupferleitungen und Lötstellen kann zu Leckagen im Kältemittelkreislauf führen.

### Instruktionen für Anlagen, die mit Kältemittel R32 arbeiten

Falls zutreffend.



# 1 Allgemeine Sicherheitsvorkehrungen



## WARNUNG

- NICHT durchbohren oder verbrennen.
- NUR Mittel zu Beschleunigung des Enteisungsvorgangs oder zur Reinigung der Anlage benutzen, die vom Hersteller empfohlen werden.
- Beachten Sie, dass das R32 Kältemittel KEINEN Geruch hat.



## WARNUNG

Das Gerät muss in einem Raum der unten angegebenen Größe so gelagert werden, dass es nicht mechanisch beschädigt werden kann. Der Raum muss gut belüftet sein und es darf keine kontinuierlich vorhandene Entzündungsquellen geben (Beispiel: offene Flammen, ein mit Gas betriebenes Haushaltsgerät oder ein mit elektrisches Heizgerät).



## HINWEIS

- KEINE Verbindungs- oder Anschlussstücke benutzen, die bereits gebraucht worden sind.
- Bei der Installation verwendete Verbindungs- oder Anschlussstücke zwischen Teilen des Kältemittelsystems müssen für Wartungszecke frei zugänglich sein.



## WARNUNG

Darauf achten, dass Installation, Servicearbeiten, Wartungsarbeiten und Reparaturen nur von entsprechend autorisierten Fachleuten gemäß den Anweisungen in Daikin und gemäß den vor Ort geltenden gesetzlichen Vorschriften (z. B. den landesweit geltenden Gas-Vorschriften) ausgeführt werden.

### Platzbedarf für Installation



## HINWEIS

- Rohre sind gegen physikalische Beschädigung zu schützen.
- Rohrleitungen sollten so wenig wie möglich verlegt werden.



## WARNUNG

Wenn Anlagen das Kältemittel R32 enthalten, dann muss die Fußbodenfläche des Raumes, in dem die Anlagen installiert, betrieben und gelagert werden, größer sein als die Mindest-Fußbodenfläche, angegeben in der Tabelle unten A (m<sup>2</sup>). Das gilt für:

- Inneneinheiten,
- Außeneinheiten, die draußen installiert oder gelagert werden (Beispiel: Wintergarten, Garage, Maschinenraum),
- Rohrleitungen in unbelüfteten Räumen.

### Mindest-Fußbodenfläche bestimmen

- 1 Bestimmen Sie die die Kältemittel-Gesamtfüllmenge im System (= werksseitige Kältemittelfüllung ① + ② zusätzliche eingefüllte Kältemittelmenge).

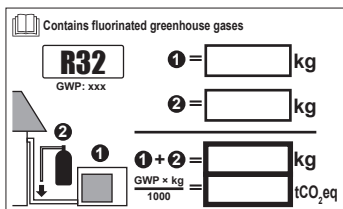

- 2 Legen Sie fest, welche Grafik oder Tabelle Sie benutzen.

- Für Inneneinheiten: Ist die Einheit für Deckenmontage vorgesehen, für Wandmontage oder ist sie ein Standgerät?
- Bei installierten Außeneinheiten oder solchen, die in einem Innenraum gelagert werden, und bei bauseitigen Rohrleitungen in unbelüfteten Räumen ist das abhängig von der Installationshöhe:

Beträgt die Installationshöhe...	Dann benutzen Sie die Grafik oder die Tabelle für...
<1,8 m	Standgeräte
1,8≤x<2,2 m	Einheit für Wandmontage
≥2,2 m	Deckenmontierte Einheiten

- 3 Um die Fußbodenfläche zu bestimmen, benutzen Sie die Grafik oder die Tabelle.

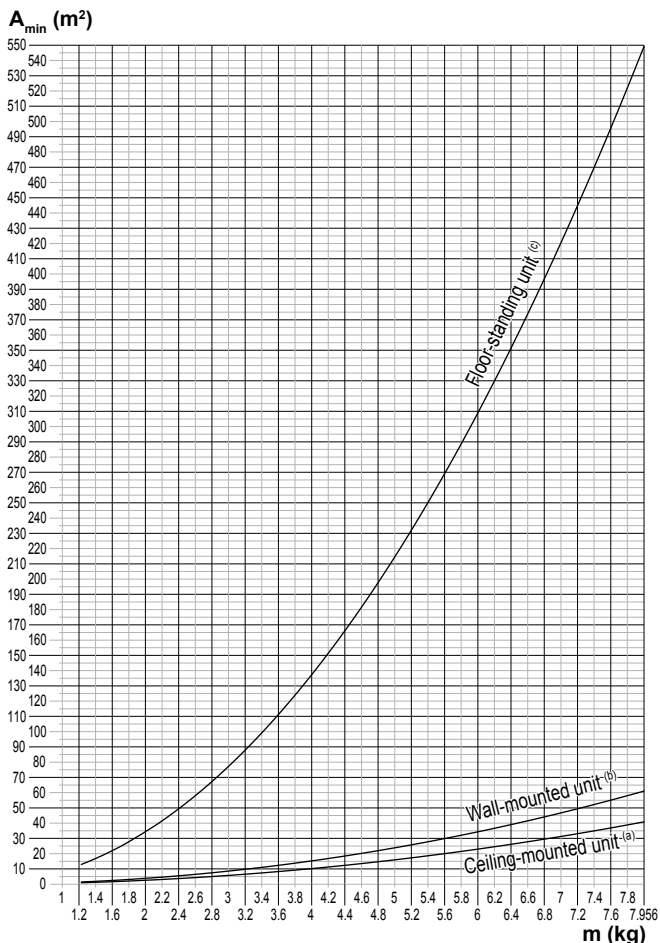

Ceiling-mounted unit <sup>(a)</sup>		Wall-mounted unit <sup>(b)</sup>		Floor-standing unit <sup>(c)</sup>	
m (kg)	A <sub>min</sub> (m <sup>2</sup> )	m (kg)	A <sub>min</sub> (m <sup>2</sup> )	m (kg)	A <sub>min</sub> (m <sup>2</sup> )
<1.224	—	<1.224	—	<1.224	—
1.225	0.956	1.225	1.43	1.225	12.9
1.4	1.25	1.4	1.87	1.4	16.8
1.6	1.63	1.6	2.44	1.6	22.0
1.8	2.07	1.8	3.09	1.8	27.8
2.0	2.55	2.0	3.81	2.0	34.3
2.2	3.09	2.2	4.61	2.2	41.5
2.4	3.68	2.4	5.49	2.4	49.4
2.6	4.31	2.6	6.44	2.6	58.0
2.8	5.00	2.8	7.47	2.8	67.3
3.0	5.74	3.0	8.58	3.0	77.2
3.2	6.54	3.2	9.76	3.2	87.9
3.4	7.38	3.4	11.0	3.4	99.2
3.6	8.27	3.6	12.4	3.6	111
3.8	9.22	3.8	13.8	3.8	124
4.0	10.2	4.0	15.3	4.0	137
4.2	11.3	4.2	16.8	4.2	151
4.4	12.4	4.4	18.5	4.4	166
4.6	13.5	4.6	20.2	4.6	182
4.8	14.7	4.8	22.0	4.8	198
5.0	16.0	5.0	23.8	5.0	215
5.2	17.3	5.2	25.8	5.2	232
5.4	18.6	5.4	27.8	5.4	250
5.6	20.0	5.6	29.9	5.6	269
5.8	21.5	5.8	32.1	5.8	289
6.0	23.0	6.0	34.3	6.0	309
6.2	24.5	6.2	36.6	6.2	330
6.4	26.1	6.4	39.1	6.4	351
6.6	27.8	6.6	41.5	6.6	374
6.8	29.5	6.8	44.1	6.8	397
7.0	31.3	7.0	46.7	7.0	420
7.2	33.1	7.2	49.4	7.2	445
7.4	34.9	7.4	52.2	7.4	470
7.6	36.9	7.6	55.1	7.6	496
7.8	38.8	7.8	58.0	7.8	522
7.956	40.8	7.956	61.0	7.956	549

- m** Kältemittel-Gesamtfüllmenge im System  
**A<sub>min</sub>** Mindest-Fußbodenfläche  
**(a)** Ceiling-mounted unit (= Einheit für Deckenmontage)  
**(b)** Wall-mounted unit (= Einheit für Wandmontage)  
**(c)** Floor-standing unit (= Standgerät)

### 1.3.3 Kältemittel

Falls zutreffend. Weitere Informationen finden Sie in der Installationsanleitung oder in der Referenz für Installateure für die betreffende Anwendung.



#### HINWEIS

Stellen Sie sicher, dass die Installation der Kältemittelleitungen der gültigen Gesetzgebung entspricht. In Europa muss die Norm EN 378 eingehalten werden.



#### HINWEIS

Stellen Sie sicher, dass bauseitige Rohrleitungen und Verbindungen keiner Spannung ausgesetzt sind.



#### WARNUNG

Setzen Sie das Produkt bei Tests KEINEM Druck aus, der höher als der maximal zulässige Druck ist (auf dem Typenschild des Geräts angegeben).



#### WARNUNG

Ergreifen Sie für den Fall, dass es eine Leckage im Kältemittelkreislauf gibt, hinreichende Vorkehrungsmaßnahmen. Wenn Kältemittelgas austritt, müssen Sie den Bereich sofort lüften. Mögliche Gefahren:

- Übermäßige Kältemittelkonzentrationen in einem geschlossenen Raum können zu einem Sauerstoffmangel führen.
- Wenn Kältemittelgas in Kontakt mit Feuer kommt, können toxische Gase entstehen.



#### GEFAHR: EXPLOSIONSGEFAHR

**Auspumpen – Kältemittelaustritt.** Falls es eine Leckage im Kältemittelkreislauf gibt und Sie das System auspumpen wollen:

- NICHT die Funktion zum automatischen Auspumpen benutzen, mit der das gesamte Kältemittel aus dem System in der Außeneinheit gesammelt werden kann. **Mögliche Folge:** Selbstentzündung und Explosion des Verdichters, weil Luft in den arbeitenden Verdichter gelangt.
- Benutzen Sie ein separates Rückgewinnungssystem, sodass der Verdichter der Einheit NICHT in Betrieb sein muss.



#### WARNUNG

Führen Sie immer eine Rückgewinnung des Kältemittels durch. Geben Sie es NIEMALS direkt an die Umgebung ab. Verwenden Sie stattdessen eine Vakuumpumpe.



#### HINWEIS

Stellen Sie nach dem Anschließen aller Rohrleitungen sicher, dass kein Gas austritt. Überprüfen Sie die Leitungen mit Stickstoff auf Gaslecks.



#### HINWEIS



- Füllen Sie NICHT mehr als die angegebene Menge Kältemittel ein, um eine Beschädigung des Verdichters zu vermeiden.
- Wenn das Kältemittelsystem geöffnet wird, muss das Kältemittel gemäß der geltenden Gesetzgebung behandelt werden.



#### WARNUNG

Stellen Sie sicher, dass kein Sauerstoff im System vorhanden ist. Das Kältemittel kann erst nach der Dichtheitsprüfung und Vakuumtrocknung eingefüllt werden.

- Wenn Kältemittel nachgefüllt werden muss, entnehmen Sie die Art und notwendige Menge des Kältemittels dem Typenschild des Geräts.
- Das Gerät wurde werkseitig mit Kältemittel gefüllt. Je nach den Leitungsdurchmessern und Leitungslängen muss bei manchen Systemen Kältemittel nachgefüllt werden.
- Verwenden Sie nur Werkzeuge, die ausschließlich für das im System verwendete Kältemittel vorgesehen sind, um den Druckwiderstand zu gewährleisten und zu verhindern, dass Fremdstoffe in das System eindringen.
- Füllen Sie das flüssige Kältemittel wie folgt ein:

Wenn	Gehen Sie dann
Ein Siphonrohr vorhanden ist (d. h. der Zylinder ist mit "Siphon zum Einfüllen von Flüssigkeiten vorhanden")	Füllen Sie den Zylinder in aufrechter Position. 
KEIN Siphonrohr vorhanden ist	Füllen Sie den Zylinder verkehrt herum. 

- Kältemittelzylinder müssen langsam geöffnet werden.

# 1 Allgemeine Sicherheitsvorkehrungen

- Füllen Sie das Kältemittel in flüssiger Form ein. Bei Hinzufügen in Gasform kann ein normaler Betrieb verhindert werden.

## ACHTUNG

Wenn die Kältemittelbefüllung abgeschlossen ist oder unterbrochen wird, schließen Sie sofort das Ventil des Kältemittelspeichers. Wenn das Ventil nicht sofort geschlossen wird, kann es durch den Restdruck zu einer weiteren Kältemittelbefüllung kommen. **Mögliche Folge:** Falsche Kältemittelmenge.

### 1.3.4 Sole

Falls zutreffend. Weitere Informationen finden Sie in der Installationsanleitung oder im Monteur-Referenzhandbuch Ihrer Anwendung.

## WARNUNG

Die Auswahl der Sole MUSS der gültigen Gesetzgebung entsprechen.

## WARNUNG

Ergreifen Sie für den Fall, dass es eine Leckage im Solekreislauf gibt, hinreichende Vorkehrungsmaßnahmen. Wenn Sole austritt, lüften Sie sofort den Bereich und wenden Sie sich an Ihren Händler vor Ort.

## WARNUNG

Die Temperatur im Geräteinneren kann weit über der Raumtemperatur liegen und bis auf 70°C und mehr ansteigen. Bei einer Undichtigkeit im Solekreislauf können heiße Teile im Geräteinneren zu einer gefährlichen Situation führen.

## WARNUNG

Nutzung und Installation des Geräts MÜSSEN den in der gültigen Gesetzgebung aufgeführten Sicherheits- und Umweltvorschriften entsprechen.

### 1.3.5 Wasser

Falls zutreffend. Weitere Informationen finden Sie in der Installationsanleitung oder in der Referenz für Installateure für die betreffende Anwendung.

## HINWEIS

Stellen Sie sicher, dass die Wasserqualität der EU-Richtlinie 98/83 EG entspricht.

### 1.3.6 Elektrik

## GEFAHR: STROMSCHLAGEGEFAHR

- Schalten Sie unbedingt erst die gesamte Stromversorgung AUS, bevor Sie die Abdeckung des Steuerungskastens abnehmen, Anschlüsse vornehmen oder stromführende Teile berühren.
- Unterbrechen Sie die Stromversorgung mindestens 1 Minute und messen Sie die Spannung an den Klemmen der Kondensatoren des Hauptstromkreises oder elektrischen Bauteilen, bevor Sie Wartungsarbeiten durchführen. Die Spannung MUSS unter 50 V DC liegen, bevor Sie elektrische Bauteile berühren können. Die Lage der Klemmen entnehmen Sie dem Schaltplan.
- Berühren Sie elektrische Bauteile NICHT mit feuchten oder nassen Händen.
- Lassen Sie das Gerät NIEMALS unbeaufsichtigt, wenn die Wartungsabdeckung entfernt ist.

## WARNUNG

Sofern NICHT werkseitig installiert, MUSS bei der festen Verkabelung ein Hauptschalter oder ein entsprechender Schaltmechanismus installiert sein, durch den beim Ausschalten alle Pole getrennt werden und durch den bei einer Überspannungssituation der Kategorie III die komplette Trennung gewährleistet ist.

## WARNUNG

- Verwenden Sie AUSSCHLIESSLICH Kabel mit Kupferadern.
- Stellen Sie sicher, dass die bauseitige Verdrahtung der gültigen Gesetzgebung entspricht.
- Die gesamte Verkabelung muss gemäß dem mit dem Produkt mitgelieferten Elektroschaltplan erfolgen.
- Quetschen Sie NIEMALS Kabel und Kabelbündel. Achten Sie darauf, dass Kabel niemals mit Rohren oder scharfen Kanten in Berührung kommen. Sorgen Sie dafür, dass auf die Kabelanschlüsse kein zusätzlicher Druck von außen ausgeübt wird.
- Achten Sie auf eine korrekte Erdung. Erden Sie das Gerät NICHT über ein Versorgungsrohr, einen Überspannungsableiter oder ein Telefon. Bei unzureichender Erdung besteht Stromschlaggefahr.
- Es muss eine eigene Netzleitung vorhanden sein. Schließen Sie AUF KEINEN FALL andere Geräte an diesen Stromkreis an.
- Achten Sie darauf, dass alle erforderlichen Sicherungen und Schutzschalter installiert sind.
- Installieren Sie immer einen Fehlerstrom-Schutzschalter. Bei Missachtung dieser Regeln besteht Stromschlag- oder Brandgefahr.
- Achten Sie bei der Installation des Fehlerstrom-Schutzschalters darauf, dass er kompatibel ist mit dem Inverter (resistent gegenüber hochfrequente störende Interferenzen), um unnötiges Auslösen des Fehlerstrom-Schutzschalters zu vermeiden.

## HINWEIS

Sicherheitsvorkehrungen bei der Installation der Stromkabel:

- Schließen Sie keine Kabel unterschiedlicher Stärke an die Stromversorgungs-Anschlussklemmleiste an (ein lockeres Stromkabel kann zu Hitzeentwicklung führen).
- Beim Anschließen von Kabeln mit demselben Durchmesser muss so vorgegangen werden, wie es die Abbildung unten zeigt.



- Für die Verkabelung die vorgesehenen Stromkabel verwenden und diese fest anschließen. Darauf achten, dass kein mechanischer Druck von außen auf den Anschlussplatte ausgeübt wird.
- Zum Anziehen der Anschlussklemmschrauben einen geeigneten Schraubendreher verwenden. Hat der Schraubendreher einen zu kleinen Kopf, wird der Schraubenkopf überdreht, und ein ordnungsgemäßes Anziehen ist nicht möglich.
- Bei zu festem Anziehen der Anschlussklemmschrauben können diese brechen.





### WARNUNG

- Nach Durchführung aller Elektroinstallationsarbeiten überzeugen Sie sich davon, dass die Anschlüsse aller elektrischen Komponenten und jeder Anschluss innerhalb des Elektrokastens ordnungsgemäß und sicher hergestellt sind.
- Stellen Sie vor dem ersten Einschalten des Geräts sicher, dass alle Abdeckungen geschlossen sind.



### HINWEIS

Nur gültig, wenn die Stromversorgung dreiphasig ist und der Verdichter über ein EIN/AUS-Startverfahren verfügt.

Wenn die Möglichkeit einer Phasenumkehr nach einem momentanen Stromausfall besteht und der Strom ein- und ausschaltet, während das Produkt in Betrieb ist, bringen Sie einen Phasenumkehrschutzkreis lokal an. Wenn das Produkt bei umgekehrter Phase betrieben wird, können der Verdichter und andere Teile beschädigt werden.

## 2 Über die Dokumentation

### 2.1 Informationen zu diesem Dokument

#### Zielgruppe

Autorisierte Installateure + Endbenutzer



### INFORMATION

Dieses Gerät ist für die Nutzung durch erfahrene oder geschulte Anwender in der Leichtindustrie oder in landwirtschaftlichen Betrieben oder durch Laien in gewerblichen Betrieben oder privaten Haushalten konzipiert.

### Dokumentationssatz

Dieses Dokument ist Teil eines Dokumentationssatzes. Der vollständige Satz besteht aus:

- **Allgemeine Sicherheitshinweise:**
  - Vor der Installation zu lesende Sicherheitshinweise
  - Format: Papier (in der Box der Inneneinheit)
- **Inneneinheit-Installation und Betriebsanleitung:**
  - Installations- und Betriebsanleitung
  - Format: Papier (in der Box der Inneneinheit)
- **Referenz für Installateure und Benutzer:**
  - Installationsvorbereitung, bewährte Verfahrensweisen, Referenzdaten etc.
  - Detaillierte Schritt-für-Schritt-Anleitung und Hintergrundinformationen für grundlegende und erweiterte Nutzung der Anlage
  - Format: Digital gespeicherte Dateien auf <http://www.daikineurope.com/support-and-manuals/product-information/>

Neueste Ausgaben der mitgelieferten Dokumentation können auf der regionalen Daikin-Webseite oder auf Anfrage bei Ihrem Händler verfügbar sein.

Die Original-Dokumentation ist auf Englisch verfasst. Bei der Dokumentation in anderen Sprachen handelt es sich um Übersetzungen des Originals.

### Technische Konstruktionsdaten

- Ein **Teil** der jüngsten technischen Daten ist verfügbar auf der regionalen Website Daikin (öffentlich zugänglich).
- Der **vollständige Satz** der jüngsten technischen Daten ist verfügbar im Extranet unter Daikin (Authentifizierung erforderlich).

## Für den Installateur

## 3 Über die Verpackung

### 3.1 Übersicht: Über die Verpackung

Dieses Kapitel beschreibt, wie vorzugehen ist, nachdem die Verpackung mit dem Innengerät vor Ort geliefert wurde.

Es enthält Informationen zu folgenden Punkten:

- Einheiten auspacken und handhaben
- Zubehörteile von den Einheiten abnehmen

Bitte auf Folgendes achten:

- Das Gerät muss bei Anlieferung auf Beschädigungen überprüft werden. Jegliche Beschädigungen müssen unverzüglich der Spedition mitgeteilt werden.
- Bringen Sie das verpackte Gerät so nahe wie möglich an den endgültigen Aufstellungsort, um eine Beschädigung während des Transports zu vermeiden.

### 3.2 Innengerät

#### 3.2.1 Einheit auspacken und handhaben

Zum Anheben der Einheit eine Schlinge aus weichem Material verwenden, oder Sie benutzen Schutzplatten zusammen mit einem Seil. Sonst könnte die Einheit beschädigt oder außen zerkratzt werden.

Zum Anheben der Einheit diese an der Aufhängung halten, ohne Druck auf andere Teile auszuüben. Dies gilt besonders für die Kältemittelrohre, die Abflussrohre und andere Kunstharzteile.

## 4 Über die Geräte und Optionen

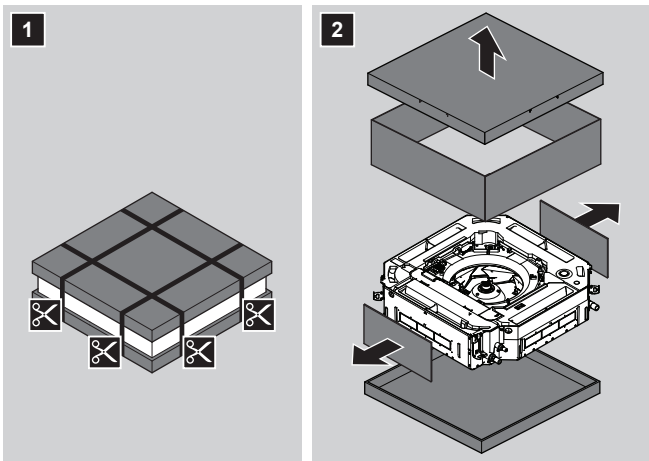

### 3.2.2 So entfernen Sie das Zubehör vom Innengerät

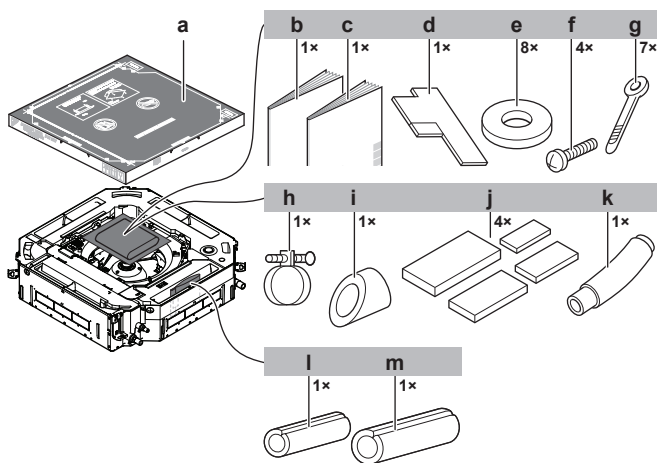

- a Papierschablone (oberer Teil der Verpackung)
- b Allgemeine Sicherheitshinweise
- c Installation von Inneneinheiten und Betriebsanleitung
- d Installationsanleitung
- e Unterlegscheiben für Aufhängebügel
- f Schrauben (zur vorübergehenden Befestigung der Installations-Pappschablone an der Inneneinheit)
- g Kabelbinder
- h Metallschelle
- i Isolierung (Ablaufrohr)
- j Dämmkissen: Groß (Ablaufrohr), mittel 1 (Gasrohr), mittel 2 (Flüssigkeitsleitung), klein (elektrische Verkabelung)
- k Ablaufschlauch
- l Isolierstück: Klein (Flüssigkeitsleitung)
- m Isolierstück: Groß (Gasleitung)

## 4 Über die Geräte und Optionen

### 4.1 Übersicht: Über die Geräte und Optionen

Dieses Kapitel informiert über folgende Punkte:

- Inneneinheit bestimmen
- Außen- und Inneneinheiten kombinieren
- Inneneinheit kombinieren mit Optionen

### **i** INFORMATION

Informationen zur ganzjährigen Kühlung in Räumen mit niedriger Luftfeuchtigkeit, wie beispielsweise EDV-Räumen, erhalten Sie bei Ihrem Händler. Lesen Sie auch im technischen Datenbuch oder im Wartungshandbuch nach.

## 4.2 Identifikation

### **!** HINWEIS

Achten Sie bei der gleichzeitigen Installation oder Wartung von mehreren Geräten darauf, die Wartungsblenden der verschiedenen Modelle NICHT zu vertauschen.

### 4.2.1 Typenschild: Innengerät

Wo?

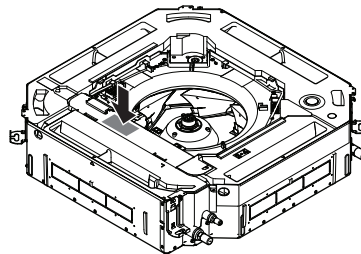

## 4.3 Über die Inneneinheit

Um einen sicheren und effizienten Betrieb zu gewährleisten, sollte das System innerhalb der folgenden Bereichsangaben für Temperatur und Luftfeuchtigkeit betrieben werden.

Kombinationsmöglichkeiten mit R410A Außeneinheit siehe die folgende Tabelle:

Außeneinheiten		Kühlen	Heizen
RR71~125	Außentemperatur	-15~46°C <sub>tr</sub>	—
	Innentemperatur	18~37°C <sub>tr</sub> 12~28°C <sub>feucht</sub>	—
RQ71~125	Außentemperatur	-5~46°C <sub>tr</sub>	-9~21°C <sub>tr</sub> -10~15°C <sub>feucht</sub>
	Innentemperatur	18~37°C <sub>tr</sub> 12~28°C <sub>feucht</sub>	10~27°C <sub>tr</sub>
RXS35~60	Außentemperatur	-10~46°C <sub>tr</sub>	-15~24°C <sub>tr</sub> -16~18°C <sub>feucht</sub>
	Innentemperatur	18~32°C <sub>tr</sub>	10~30°C <sub>tr</sub>
3MXS40~68 4MXS68~80 5MXS90	Außentemperatur	-10~46°C <sub>tr</sub>	-15~24°C <sub>tr</sub> -16~18°C <sub>feucht</sub>
	Innentemperatur	18~32°C <sub>tr</sub>	10~30°C <sub>tr</sub>
RZQG71~140	Außentemperatur	-15~50°C <sub>tr</sub>	-19~21°C <sub>tr</sub> -20~15,5°C <sub>feucht</sub>
	Innentemperatur	18~37°C <sub>tr</sub> 12~28°C <sub>feucht</sub>	10~27°C <sub>tr</sub>
RZQSG71~140	Außentemperatur	-15~46°C <sub>tr</sub>	-14~21°C <sub>tr</sub> -15~15,5°C <sub>feucht</sub>
	Innentemperatur	20~37°C <sub>tr</sub> 14~28°C <sub>feucht</sub>	10~27°C <sub>tr</sub>

Außeneinheiten		Kühlen	Heizen
RZQ200~250	Außentemperatur	-5~46°C <sub>tr</sub>	-14~21°C <sub>tr</sub> -15~15°C <sub>feucht</sub>
	Innentemperatur	20~37°C <sub>tr</sub> 14~28°C <sub>feucht</sub>	10~27°C <sub>tr</sub>
AZQS71~125	Außentemperatur	-15~46°C <sub>tr</sub>	-14~21°C <sub>tr</sub> -15~15,5°C <sub>feucht</sub>
	Innentemperatur	20~37°C <sub>tr</sub> 14~28°C <sub>feucht</sub>	10~27°C <sub>tr</sub>

Kombinationsmöglichkeiten mit R32 Außeneinheit siehe die folgende Tabelle:

Außeneinheiten		Kühlen	Heizen
RXM35~60	Außentemperatur	-10~46°C <sub>tr</sub>	-15~24°C <sub>tr</sub> -16~18°C <sub>feucht</sub>
	Innentemperatur	18~32°C <sub>tr</sub>	10~30°C <sub>tr</sub>
3MXM40~68 4MXM68~80 5MXM90	Außentemperatur	-10~46°C <sub>tr</sub>	-15~24°C <sub>tr</sub> -16~18°C <sub>feucht</sub>
	Innentemperatur	18~32°C <sub>tr</sub>	10~30°C <sub>tr</sub>
RZAG71~140	Außentemperatur	-20~52°C <sub>tr</sub>	-19,5~21°C <sub>tr</sub> -20~15,5°C <sub>feucht</sub>
	Innentemperatur	18~37°C <sub>tr</sub> 12~28°C <sub>feucht</sub>	10~27°C <sub>tr</sub>
RZASG71~140	Außentemperatur	-15~46°C <sub>tr</sub>	-14~21°C <sub>tr</sub> -15~15,5°C <sub>feucht</sub>
	Innentemperatur	20~37°C <sub>tr</sub> 14~28°C <sub>feucht</sub>	10~27°C <sub>tr</sub>
AZAS71~140	Außentemperatur	-15~46°C <sub>tr</sub>	-14~21°C <sub>tr</sub> -15~15,5°C <sub>feucht</sub>
	Innentemperatur	20~37°C <sub>tr</sub> 14~28°C <sub>feucht</sub>	10~27°C <sub>tr</sub>
Luftfeuchtigkeit innen		≤80% <sup>(a)</sup>	

(a) Um Kondensatbildung und Abtropfen von Wasser aus dem Gerät zu vermeiden. Liegen Temperatur oder Feuchtigkeit außerhalb dieser Bereiche, können die Schutzeinrichtungen aktiviert werden, so dass das Klimagerät dann seinen Betrieb einstellt.

## 4.4 Systemanordnung

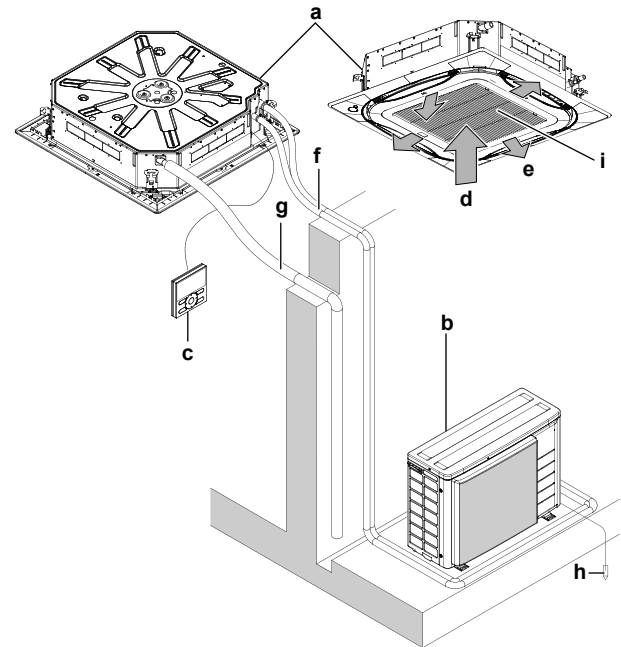

- a Inneneinheit
- b Außeneinheit
- c Benutzerschnittstelle
- d Ansaugluft
- e Austretende Luft
- f Kältemittelrohrleitungen + Verbindungskabel
- g Abflussrohr
- h Erdungskabel
- i Ansauggitter und Luftfilter

## 4.5 Kombinieren von Geräten und Optionen

### 4.5.1 Mögliche Optionen für die Inneneinheit

Sie müssen über die folgenden Pflicht-Optionen verfügen:

- Benutzerschnittstelle: Drahtgebunden oder drahtlos
- Zierblende: Standard oder sich selbst reinigend

# 5 Vorbereitung

## 5.1 Übersicht: Vorbereitung

In diesem Kapitel wird beschrieben, was Sie wissen und was Sie tun müssen, bevor Sie zur Baustelle gehen.

Es enthält Informationen zu folgenden Punkten:

- Den Ort der Installation vorbereiten
- Kältemittelleitungen vorbereiten
- Elektrische Verkabelung vorbereiten

## 5.2 Vorbereiten des Installationsortes

Das Gerät NICHT in einem Raum installieren, der auch als Arbeitsplatz oder Werkstatt benutzt wird. Finden in der Nähe des Geräts Bauarbeiten statt (z.B. Schleifarbeiten), bei denen viel Staub entsteht, muss das Gerät abgedeckt werden.

Installationsort mit ausreichendem Platz zum An- und Abtransport des Geräts an den Standort bzw. vom Standort auswählen.

## 5 Vorbereitung

### 5.2.1 Anforderungen an den Installationsort des Innengeräts



#### INFORMATION

Berücksichtigen Sie auch die folgenden Anforderungen:

- Allgemeine Anforderungen an den Installationsort. Siehe Kapitel "Allgemeine Sicherheitsvorkehrungen".
- Anforderungen an die Kältemittelleitungen (Länge, Höhenunterschied). Siehe weiter unten in diesem Kapitel "Vorbereitung".



#### INFORMATION

Der Schalldruckpegel liegt unter 70 dBA.



#### ACHTUNG

Dieses Gerät sollte nicht für die Allgemeinheit zugänglich sein; installieren Sie es in einem gesicherten Bereich, wo nicht leicht darauf zugegriffen werden kann.

Diese Anlage, sowohl die Innen- als auch die Außeneinheit, eignet sich für die Installation in geschäftlichen und gewerblichen Umgebungen.



#### HINWEIS

Das in diesem Handbuch beschriebene Gerät kann durch die Aussendung von Funkwellen elektronische Störungen verursachen. Das Gerät entspricht Spezifikationen, die für den Schutz gegen solche Art von Interferenzen für angemessen gelten. Es gibt jedoch keine Garantie, dass bei besonderen Installationsszenarien keinerlei Störung auftreten kann.

Darum wird empfohlen, bei der Installation des Gerätes und der Verlegung von Kabeln darauf zu achten, dass zu Stereoanlagen, PCs usw. ein hinreichender Abstand besteht.

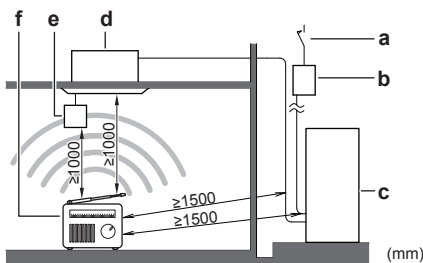

- a Fehlerstrom-Schutzschalter
- b Sicherung
- c Außeneinheit
- d Inneneinheit
- e Benutzerschnittstelle
- f Personal Computer oder Funk

An Orten mit schwachem Empfang sollte ein Abstand von mindestens 3 m eingehalten werden, um elektromagnetische Störungen bei anderen Geräten zu vermeiden. Zum Verlegen von Strom- und Übertragungsleitungen verwenden Sie am besten Kabelkanäle.

• **Leuchtstoffleuchten.** Wenn Sie eine drahtlose Benutzerschnittstelle in einem Raum mit Leuchtstoffleuchten installieren, denken Sie zur Vermeidung von Interferenzen an folgende Punkte:

- Die drahtlose Benutzerschnittstelle so nahe wie möglich an der Inneneinheit installieren.
- Die Inneneinheit so weit wie möglich von den Leuchtstoffleuchten entfernt installieren.
- Treffen Sie Vorkehrungen, damit bei einer Leckage am Installationsort und der Umgebung keine Schäden durch das Wasser entstehen können.

- Wählen Sie einen Ort aus, an dem die aus dem Gerät austretende heiße/kalte Luft oder das Betriebsgeräusch NIEMANDEN belästigen.
- **Luftstrom.** Stellen Sie sicher, dass der Luftstrom nicht behindert oder blockiert wird.
- **Abfluss.** Stellen Sie sicher, dass das Kondenswasser ordnungsgemäß ablaufen kann.
- **Pappschablone für die Installation** (oberer Teil der Verpackung) (Zubehör). Beim Auswählen des Installationsortes die mitgelieferte Pappschablone verwenden. Sie zeigt die Abmessungen der Einheit und die erforderliche Deckenöffnung.
- **Luftstromrichtungen.** Sie können verschiedene Richtungen für den Luftstrom auswählen. Wählen Sie die, welche für den Raum am besten geeignet ist. Achten Sie auch darauf, dass die bauseitige Einstellung "Luftflussrichtung" der tatsächlichen Situation entspricht (siehe Bauseitige Einstellungen).

**Beispiel:**

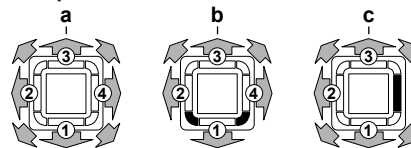

- a Rundum-Luftstrom
- b 4-Wege-Luftstrom (mit geschlossenen Ecken) (optionales Sperrpolster-Kit erforderlich)
- c 3-Wege-Luftstrom (optionales Sperrpolster-Kit erforderlich)

- **Deckenisolierung.** Wenn die Bedingungen in der Decke 30°C und eine relative Luftfeuchtigkeit von 80% überschreiten oder wenn Frischluft in die Decke eingeleitet wird, ist eine zusätzliche Isolierung erforderlich (Polyethylenschaum mit einer Stärke von mindestens 10 mm).

Installieren Sie das Gerät NICHT an den folgenden Plätzen bzw. Orten:

- An Orten, an denen Dünste, Spray oder Dämpfe von Mineralöl in der Luft sein können. Kunststoffteile könnten beschädigt und unbrauchbar werden und zu Wasserleckagen führen.

Es wird davon abgeraten, das Gerät an den folgenden Orten zu installieren, da dies zu einer Beeinträchtigung der Gesamtnutzungsdauer des Geräts führen kann:

- Umgebungen mit starken Spannungsschwankungen
- In Fahrzeugen oder auf Schiffen
- In Räumen, wo Säure- oder Ammoniakdämpfe vorhanden sind
- **Abstände.** Achten Sie auf Folgendes:

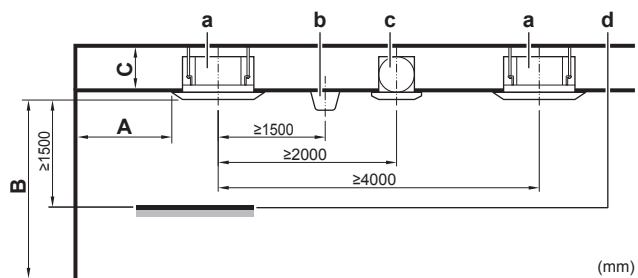

- A Mindestabstand zur Wand (siehe unten)
- B Mindest- und Maximalabstand zum Boden (siehe unten)
- C **Klasse 35-71:**  
 ≥214 mm: Bei Installation mit Standard-Zierblende  
 ≥294 mm: Bei Installation mit sich selbst reinigender Zierblende  
 ≥263 mm: Bei Installation mit Frischlufteinlass-Kit  
**Klasse 100-140:**  
 ≥256 mm: Bei Installation mit Standard-Zierblende  
 ≥306 mm: Bei Installation mit Frischlufteinlass-Kit  
 ≥316 mm: Bei Installation mit sich selbst reinigender Zierblende  
 a Inneneinheit

- b Beleuchtung (die Abbildung zeigt eine an der Decke montierte Beleuchtung, aber eine eingelassene Deckenbeleuchtung ist auch erlaubt)
- c Ventilator
- d Statisches Volumen (Beispiel: Tabelle)

• **A: Mindestabstand zur Wand.** Ist abhängig von der Luftstromrichtung in Richtung Wand.

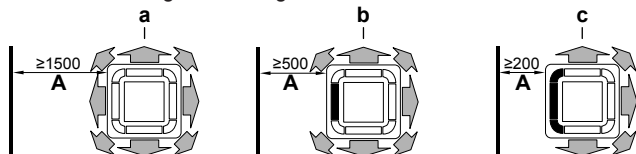

- a Luftauslass und Ecken offen
- b Luftauslass geschlossen, Ecken offen (optionales Sperrpolster-Kit erforderlich)
- c Luftauslass und Ecken geschlossen (optionales Sperrpolster-Kit erforderlich)

• **B: Mindest- und Maximalabstand zum Boden:**

- Minimum: 2,5 m, um versehentliches Berühren zu vermeiden.
- Maximum: Ist abhängig von der Luftstromrichtung in Richtung Wand. Achten Sie auch darauf, dass die bauseitige Einstellung "Deckenhöhe" der tatsächlichen Situation entspricht. Siehe Bauseitige Einstellungen.

Falls die Luftstromrichtung...	Dann B	
	FCAG35~71	FCAG100~140
Rundum	≤3,5 m	≤4,2 m
4-Weg <sup>(a)</sup>	≤4,0 m	≤4,5 m
3-Weg <sup>(a)</sup>	≤3,5 m	≤4,2 m

(a) Optionales Sperrpolster-Kit erforderlich

## 5.3 Vorbereiten der Kältemittelleitungen

### 5.3.1 Anforderungen an Kältemittel-Rohrleitungen

#### **i** INFORMATION

Lesen Sie auch die Vorsichtsmaßnahmen und Anforderungen im Kapitel "Allgemeine Sicherheitsvorkehrungen".

#### Anforderungen an das Material von Kältemittel-Rohrleitungen

- **Rohrmaterial:** Mit Phosphorsäure deoxidierte, übergangslos verbundene Kupferrohre.
- **Härtegrad und Stärke der Rohrleitungen:**

Außendurchmesser (Ø)	Härtegrad	Stärke (t) <sup>(a)</sup>	
6,4 mm (1/4")	Weichgeglüht (O)	≥0,8 mm	
9,5 mm (3/8")			
12,7 mm (1/2")			
15,9 mm (5/8")			

(a) Abhängig von der betreffende Gesetzgebung und dem maximalen Betriebsdruck des Geräts (siehe "PS High" am Typschild des Geräts) ist möglicherweise eine größere Rohrstärke erforderlich.

#### Durchmesser von Kältemittel-Rohrleitungen

Verwenden Sie dieselben Durchmesser wie bei den Anschlüssen an den Außeneinheiten:

Modell	L1 Flüssigkeitsleitung	L1 Gasleitung
FCAG35A	Ø6,4	Ø9,5
FCAG50~60A	Ø6,4	Ø12,7
FCAG71~140A	Ø9,5	Ø15,9

### 5.3.2 Isolieren der Kältemittelleitungen

- Verwenden Sie als Isoliermaterial Polyethylenschaum:
  - Wärmeübertragungsrate zwischen 0,041 und 0,052 W/mK (0,035 und 0,045 kcal/mh°C)
  - mit einer Hitzebeständigkeit von mindestens 120°C
- Isolationsdicke

Umgebungstemperatur	Luftfeuchtigkeit	Mindeststärke
≤30°C	75% bis 80% RH	15 mm
>30°C	≥80% RH	20 mm

## 5.4 Vorbereiten der Elektroinstallation

### 5.4.1 Informationen zur Vorbereitung der Elektroinstallation

#### **i** INFORMATION

Lesen Sie auch die Vorsichtsmaßnahmen und Anforderungen im Kapitel "Allgemeine Sicherheitsvorkehrungen".

#### **!** WARNUNG

- Eine fehlende oder falsche N-Phase in der Stromversorgung kann eine Beschädigung der Installation zur Folge haben.
- Herstellen der Erdung. Erden Sie das Gerät NICHT über ein Versorgungsrohr, einen Überspannungsableiter oder ein Telefon. Bei unzureichender Erdung besteht Stromschlaggefahr.
- Installieren Sie alle erforderlichen Sicherungen und Schutzschalter.
- Sichern Sie die elektrischen Leitungen mit Kabelbindern, so dass sie NICHT in Kontakt mit scharfen Kanten oder Rohrleitungen (dies gilt insbesondere für die Hochdruckseite) geraten.
- Verwenden Sie KEINE Drähte mit Verzweigungen, Litzendrähte, Verlängerungskabel oder Verbindungen einer Sternanordnung. Sie können zu Überhitzung, Stromschlag oder Bränden führen.
- Installieren Sie Keinen Phasenschieber-Kondensators, da dieses Gerät mit einem Inverter ausgestattet ist. Ein Phasenschieber-Kondensator verringert die Leistung und kann zu Unfällen führen.

#### **!** WARNUNG

- Alle Verkabelungen müssen von einem qualifizierten Elektriker durchgeführt werden und der gültigen Gesetzgebung entsprechen.
- Nehmen Sie die Elektroanschlüsse an festen Kabelleitungen vor.
- Alle bauseitig zu liefernden Komponenten und alle elektrischen Installationen müssen der gültigen Gesetzgebung entsprechen.



## 6 Installation



### WARNUNG

Verwenden Sie für die Stromversorgungskabel IMMER ein mehradriges Kabel.

## 6 Installation

### 6.1 Übersicht: Installation

In diesem Kapitel wird beschrieben, was Sie wissen und was Sie tun müssen, wenn Sie am Installationsort sind.

#### Typischer Ablauf

Die Inbetriebnahme erfolgt normalerweise in folgenden Schritten:

- Montage der Außeneinheit.
- Montage der Inneneinheit (+ Zierblende).
- Kältemittelleitungen anschließen.
- Kältemittelleitungen überprüfen.
- Kältemittel einfüllen.
- Elektrische Verkabelung durchführen.
- Installationsarbeiten draußen durchführen.
- Installationsarbeiten innen abschließen.



#### INFORMATION

In diesem Kapitel werden nur Installationsarbeiten speziell für die Inneneinheit beschrieben. Für weitere Instruktionen siehe:

- Die Installationsanleitung der Außeneinheit
- Die Installationsanleitung der Benutzerschnittstelle
- Die Installationsanleitung der Zierblende



#### HINWEIS

Nach Installieren der Zierblende:

- Sicherstellen, dass die Zierblende lückenlos am Gerätegehäuse anliegt. **Mögliche Folge:** Sonst kann Luft durch die Lücke eindringen und dazu führen, dass Feuchtigkeit kondensiert und Tropfen bildet.
- Stellen Sie sicher, dass die Kunststoffteile der Zierblende frei von Öl sind. **Mögliche Folge:** Öl kann Kunststoffteile beschädigen und zersetzen.

### 6.2 Montieren des Innengeräts

#### 6.2.1 Vorsichtsmaßnahmen bei der Montage des Innengeräts



#### INFORMATION

Lesen Sie auch die Sicherheitshinweise und die zu erfüllenden Voraussetzungen in den folgenden Kapiteln:

- Allgemeine Sicherheitshinweise
- Vorbereitung

#### 6.2.2 Richtlinien zur Installation der Inneneinheit



#### INFORMATION

**Optionale Einrichtungen.** Lesen Sie vor der Installation einer optionalen Einrichtung die zugehörige Installationsanleitung. Abhängig von den Bedingungen vor Ort ist es möglicherweise einfacher, erst die optionale Einrichtung zu installieren.

- **Bei Installation mit Frischlufteinlass-Kit.** Immer erst das Frischlufteinlass-Kit installieren und **dann** die Einheit.
- **Zierblende.** Immer erst die Einheit installieren und **dann** die Zierblende.
- **Deckenstärke.** Prüfen Sie, ob die Decke tragfähig genug ist, um das Gewicht der Einheit zu halten. Falls keine ausreichende Tragfähigkeit besteht, verstärken Sie die Decke, bevor Sie das Gerät installieren.
  - Bei bestehenden Decken sind Anker zu verwenden.
  - Bei neuen Decken sind eingelassene Gewindeeinsatzbuchsen, eingelassene Anker oder andere bauseitig zu liefernde Teile zu benutzen.

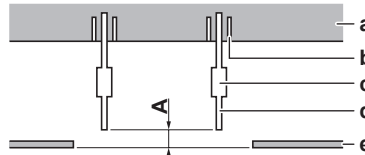

- A **50~100 mm:** Bei Installation mit Standard-Zierblende
- 100~150 mm:** Bei Installation mit Frischlufteinlass-Kit
- 130~180 mm:** Bei Installation mit sich selbst reinigender Zierblende

- a Deckenscheibe
- b Anker
- c Ausgleichsmutter oder Spanschraube
- d Tragbolzen
- e Abgehängte Decke

- **Tragbolzen.** Verwenden Sie M8~M10 Tragbolzen für die Installation. Befestigen Sie den Aufhängebügel am Tragbolzen. Befestigen Sie ihn sicher mit Hilfe einer Mutter und einer Unterlegscheibe an der oberen und unteren Seite des Aufhängebügels.

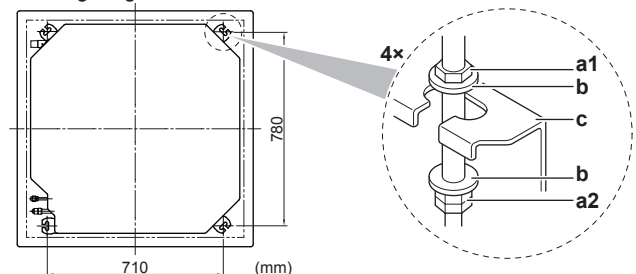

- a1 Mutter (bauseitig zu liefern)
- a2 Doppelmutter (bauseitig zu liefern)
- b Unterlegscheibe (Zubehör)
- c Aufhängebügel (an der Einheit angebracht)

- **Pappschablone für die Installation** (oberer Teil der Verpackung). Verwenden Sie die Pappschablone, um die korrekte horizontale Position zu bestimmen. Sie zeigt die erforderlichen Abmessungen und die Mittelpunkte. Sie können die Pappschablone an der Einheit befestigen.

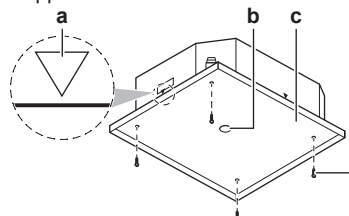

- a Mittelpunkt der Einheit
- b Mittelpunkt der Deckenöffnung

- c Pappschablone für die Installation (oberer Teil der Verpackung)
- d Schrauben (Zubehör)

### ▪ Deckenöffnung und Einheit:

- Achten Sie darauf, dass die Größe der Deckenöffnung im Rahmen der folgenden Grenzen liegt:

**Minimum:** 860 mm damit es für die Einheit passt.

**Maximum:** 910 mm, damit sich Zierblende und abgehängte Decke hinreichend überlappen. Falls die Deckenöffnung größer ist, geben Sie extra Deckenmaterial hinzu.

- Achten Sie darauf, dass die Einheit und die Aufhängebügel (Aufhängung) in der Deckenöffnung zentriert sind.

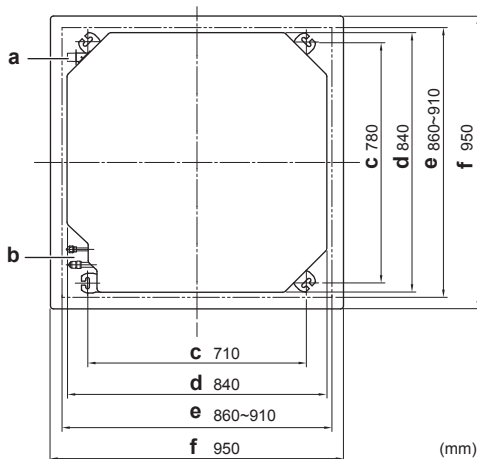

- a Abflussrohr
- b Kältemittelrohre
- c Aufhängebügel-Abstand (Aufhängung)
- d Einheit
- e Deckenöffnung
- f Zierblende

	Wenn A	Dann	
		B	C
	860 mm (= min.)	10 mm	45 mm
	910 mm (= max.)	35 mm	20 mm

- A Deckenöffnung
- B Abstand zwischen der Einheit und der Deckenöffnung
- C Überlappung von Zierblende und abgehängter Decke

- **Installationsanleitung.** Verwenden Sie die Installationsanleitung, um die korrekte vertikale Position zu bestimmen.

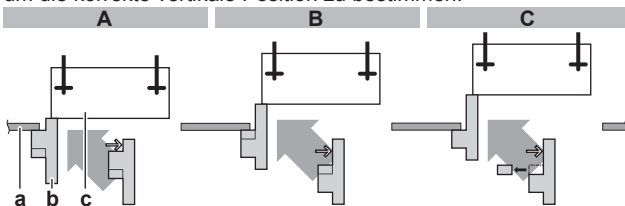

- A Bei Installation mit Standard-Zierblende
- B Bei Installation mit Frischlufteinlass-Kit
- C Bei Installation mit sich selbst reinigender Zierblende
- a Abgehängte Decke
- b Installationsanleitung (Zubehör)
- c Einheit

- **Waagrecht.** Stellen Sie mit Hilfe einer Wasserwaage oder mit einem mit Wasser befüllten Vinylschlauch sicher, dass alle 4 Ecken der Einheit auf einer Ebene liegen.

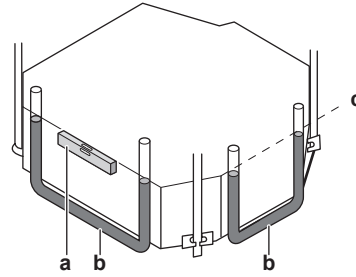

- a waagrecht
- b Vinylschlauch
- c Wasserwaage



### HINWEIS

Die Einheit NICHT geneigt installieren. **Mögliche Folge:** Wenn die Einheit gegen die Fließrichtung des Kondenswassers geneigt ist (falls die Abflussrohrseite höher ist), kann es zu Funktionsstörungen des Schwimmerschalters und zu einem Wasseraustritt kommen.

### 6.2.3 Leitlinien zur zur Installation des Abflussrohrs

Stellen Sie sicher, dass das Kondenswasser ordnungsgemäß ablaufen kann. Das bedeutet:

- Allgemeine Richtlinien
- Abflussrohr an der Inneneinheit anschließen
- Auf Wasserleckagen prüfen

### Allgemeine Leitlinien

- **Rohrleitungslänge.** Abflussrohrleitung so kurz wie möglich halten.
- **Rohrstärke.** Die Rohrstärke muss im Vergleich mit der Stärke des Verbindungsrohres gleich oder größer sein (Vinylrohr mit 25 mm Nenndurchmesser und 32 mm Außendurchmesser).
- **Gefälle.** Das Abflussrohr muss ein Gefälle haben (mindestens 1/100), damit sich im Rohr keine Luftblasen bilden können. Haltestangen so verwenden wie gezeigt.

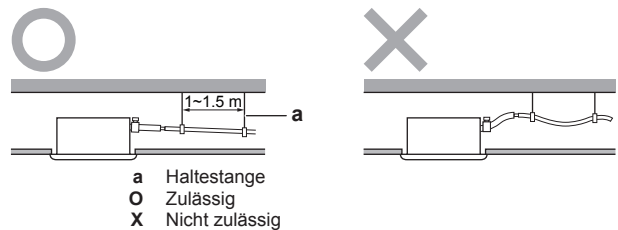

- a Haltestange
- O Zulässig
- X Nicht zulässig

## 6 Installation

- Steigleitung. Falls notwendig, können Sie eine Steigleitung installieren, damit ein Gefälle erzielt werden kann.
- Neigung des Ablaufschlauchs: 0~75 mm, damit das Rohr nicht belastet wird und keine Luftblasen entstehen.
- Steigleitung: ≤300 mm von der Einheit, ≤675 mm lotrecht zur Einheit.

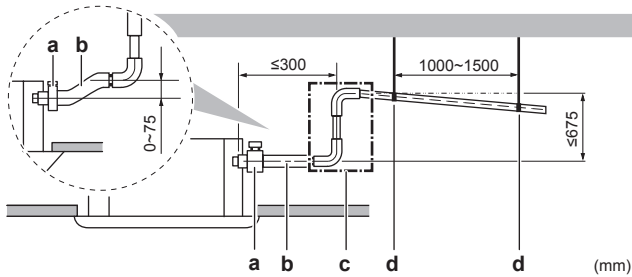

- a Metallschelle (Zubehör)  
 b Ablaufschlauch (Zubehör)  
 c Abflussrohr ansteigend (Vinylrohr mit 25 mm Nenndurchmesser und 32 mm Außendurchmesser) (bauseitig zu liefern)  
 d Haltestange (bauseitig zu liefern)

- Kondenswasserbildung.** Ergreifen Sie geeignete Maßnahmen, damit sich kein Kondenswasser bilden kann. Isolieren Sie die komplette Abflussleitung im Gebäude.
- Abflussrohre zusammenführen.** Sie können Abflussrohre zusammenführen. Darauf achten, dass die Rohre und T-Verbindungen das richtige Maß haben. Es muss der Betriebskapazität der Einheiten entsprechen.

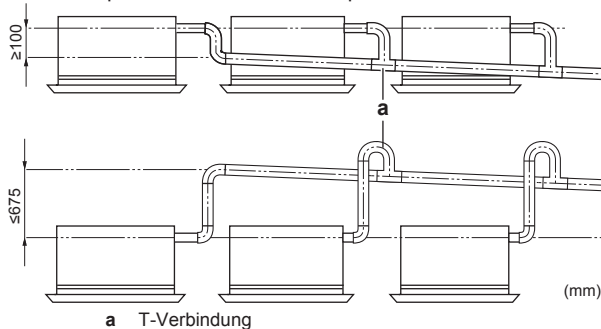

### Abflussrohr an der Inneneinheit anschließen



#### HINWEIS

Bei falschem Anschließen des Ablaufschlauches kann es zu Leckagen kommen, so dass der Bereich der Installation und die Umgebung beschädigt werden können.

- Den Ablaufschlauch so weit wie möglich auf den Abflussrohr-Anschluss schieben.
- Die Metallschelle befestigen und festziehen, bis der Schraubenkopf weniger als 4 mm Abstand von der Metallschelle hat.
- Auf Wasserleckagen prüfen (siehe ["Auf Wasserleckagen prüfen" auf Seite 16](#)).
- Isolierung (Abflussrohr) installieren.
- Das große Dämmungskissen (= Isolation) um die Metallschelle und den Ablaufschlauch wickeln und mit Kabelbinder befestigen.
- Abflussrohr am Ablaufschlauch anschließen.

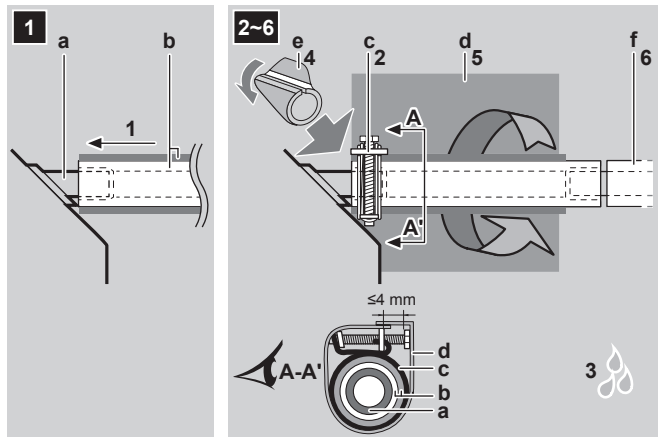

- a Abflussrohr-Anschluss (am Gerät angebracht)  
 b Ablaufschlauch (Zubehör)  
 c Metallschelle (Zubehör)  
 d Großes Dämmungskissen (Zubehör)  
 e Isolierung (Abflussrohr) (Zubehör)  
 f Abflussleitung (bauseitig zu liefern)

### Auf Wasserleckagen prüfen

Das Verfahren ist davon abhängig, ob die elektrische Verkabelung bereits vollzogen ist. Ist die elektrische Verkabelung noch nicht vollzogen, müssen Sie die Benutzerschnittstelle und die Stromversorgung vorübergehend an die Einheit anschließen.

#### Wenn die Verkabelung noch nicht vollzogen ist

- Die elektrischen Leitungen vorübergehend anschließen.
  - Die Schaltkastenabdeckung entfernen (a).
  - Die Benutzerschnittstelle anschließen (b).
  - Die Stromversorgung (1~ 220-240 V 50/60 Hz) und Erde anschließen (c).
  - Die Schaltkastenabdeckung wieder anbringen (a).

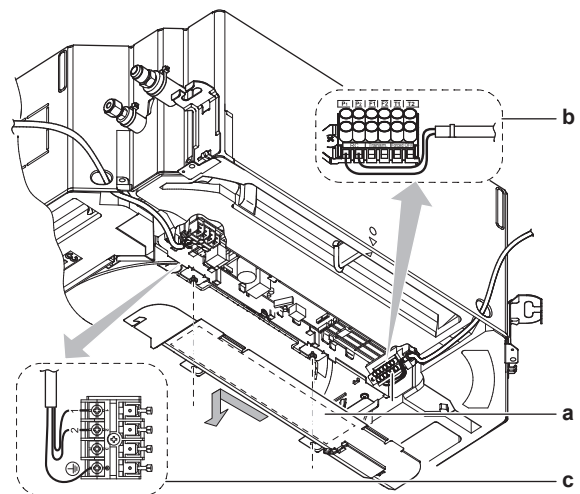

- Den Strom einschalten.
- Kühlbetrieb starten (siehe ["8.4 Probelauf durchführen" auf Seite 23](#)).
- Etwa 1 l Wasser langsam durch die Luftauslassöffnung einfüllen und auf Leckagen prüfen.

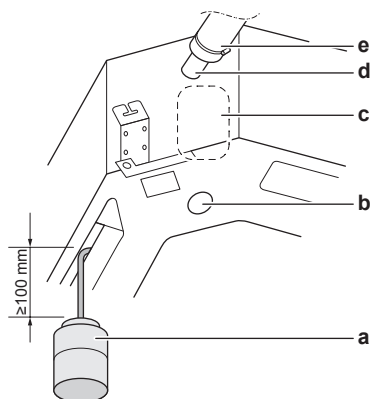

- a Kunststoff-Gießkanne
- b Auslass für Kondenswasser für Servicezwecke (mit Gummistopfen). Verwenden Sie diesen Auslass, um Wasser aus der Ablaufwanne abzulassen.
- c Position der Kondensatabfluss-Pumpe
- d Abflussrohr-Anschluss
- e Abflussrohr

- 5 Den Strom ausschalten.
- 6 Elektrische Verkabelung trennen.
  - Die Schaltkastenabdeckung entfernen.
  - Die Stromversorgung und Erde trennen.
  - Die Benutzerschnittstelle trennen.
  - Die Schaltkastenabdeckung wieder anbringen.

#### Wenn die Verkabelung bereits vollzogen ist

- 1 Kühlbetrieb starten (siehe "8.4 Probelauf durchführen" auf Seite 23).
- 2 Etwa 1 l Wasser langsam durch die Luftauslassöffnung einfüllen und auf Leckagen prüfen (siehe Wenn die Verkabelung noch nicht vollzogen ist).

## 6.3 Anschließen der Kältemittelleitung

### 6.3.1 Kältemittelleitungen anschließen

#### Vor Anschließen der Kältemittelleitungen

Außen- und Inneneinheit müssen montiert sein.

#### Typischer Ablauf

Anschließen der Kältemittelleitungen beinhaltet:

- Kältemittelleitung an die Außeneinheit anschließen
- Kältemittelleitung an die Inneneinheit anschließen
- Kältemittelleitungen isolieren
- Befolgen Sie die Richtlinien für:
  - Biegen von Rohren
  - Aufdornen des Rohrendes
  - Hartlöten
  - Verwendung der Absperrventile

### 6.3.2 Sicherheitsvorkehrungen beim Anschluss von Kältemittelleitungen



#### INFORMATION

Lesen Sie auch die Sicherheitshinweise und die zu erfüllenden Voraussetzungen in den folgenden Kapiteln:

- Allgemeine Sicherheitshinweise
- Vorbereitung



#### GEFAHR: VERBRENNUNGSGEFAHR



#### ACHTUNG

- Verwenden Sie KEIN Mineralöl am aufgedornen Teil.
- NIEMALS einen Trockner bei dieser Einheit installieren, sonst kann sich deren Lebensdauer verkürzen. Das trocknende Material kann sich ablösen und das System beschädigen.



#### HINWEIS

Beachten Sie die folgenden Warnhinweise bezüglich der Kältemittel-Rohrleitungen:

- Darauf achten, dass in den Kältemittelkreislauf nur das vorgesehene Kältemittel gelangt, keine anderen Stoffe (z. B. Luft).
- Nur R32 oder R410A<sup>1</sup> verwenden, wenn Kältemittel hinzuzufügen ist.
- Verwenden Sie ausschließlich Installationswerkzeuge (z. B. Manometer-Set), die speziell für R32 oder R410A<sup>1</sup>-Installationen ausgelegt sind und dem Druck standhalten. Und achten Sie darauf, dass keine fremden Substanzen (einschließlich Mineralöle oder Feuchtigkeit) in das System gelangen.
- Bringen Sie die Rohrleitung so an, dass die Rohrenden KEINER mechanischen Beanspruchung ausgesetzt sind.
- Damit Schmutz, Flüssigkeiten oder Staub nicht in die Rohre dringen können, schützen Sie die Rohre so, wie es in der folgenden Tabelle beschrieben wird.
- Beim Durchführen von Kupferrohren durch Wände muss mit besonderer Vorsicht vorgegangen werden (siehe Abbildung unten).

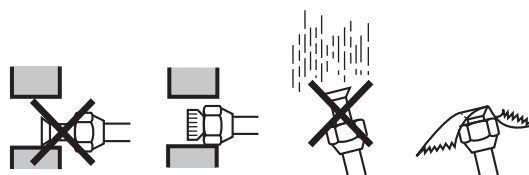

Gerät	Installationszeitraum	Schutzmethode
Außengerät	>1 Monat	Rohr quetschen
	<1 Monat	Rohr quetschen oder mit Klebeband abdichten
Innengerät	Unabhängig vom Zeitraum	Rohr quetschen oder mit Klebeband abdichten



#### INFORMATION

Öffnen Sie das Absperrventil des Kältemittels erst, nachdem Sie die Kältemittelleitungen überprüft haben. Wenn Sie zusätzliches Kältemittel auffüllen müssen, wird empfohlen, das Kältemittel-Absperrventil nach dem Auffüllen zu öffnen.

### 6.3.3 Richtlinien zum Anschließen von Kältemittelleitungen

Beachten Sie die folgenden Richtlinien, wenn Sie Rohrleitungen anschließen:

- Tragen Sie vor dem Aufsetzen einer Überwurfmutter auf die Oberfläche innen Etheröl oder Esteröl auf. Schrauben Sie die Mutter erst mit der Hand um 3 oder 4 Umdrehungen auf das Gewinde und ziehen Sie sie danach fest.

<sup>(1)</sup> Den Spezifikationen der Außeneinheit können Sie entnehmen, welche Art Kältemittel zu benutzen ist.

## 6 Installation

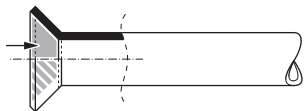

- Wenn Sie eine Überwurfmutter lösen, verwenden Sie immer 2 Schlüssel in Kombination.
- Verwenden Sie beim Anschließen eines Rohres zum Festziehen der Überwurfmutter immer einen Schraubenschlüssel und einen Drehmomentschlüssel zusammen. Sonst besteht die Gefahr, dass die Mutter bricht oder dass eine Leckage entsteht.

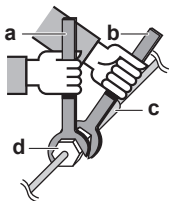

- a Drehmomentschlüssel
- b Schraubenschlüssel
- c Rohrverbindungsstück
- d Bördelmutter

Rohrstärke (mm)	Anzugsdrehmoment (N·m)	Aufweitungsmasse (A) (mm)	Form der Ausdornung (mm)
Ø6,4	15~17	8,7~9,1	
Ø9,5	33~39	12,8~13,2	
Ø12,7	50~60	16,2~16,6	
Ø15,9	63~75	19,3~19,7	

### 6.3.4 Hinweise zum Biegen der Rohre

Verwenden Sie eine Rohrbiegezange zum Biegen. Alle Rohrbiegungen sollten so behutsam wie möglich erfolgen (der Biegeradius sollte 30 bis 40 mm oder mehr betragen).

### 6.3.5 So dornen Sie Rohrenden auf

#### ⚠ ACHTUNG

- Bei unzureichendem Aufdornen kann Kältemittelgas austreten.
- Bördelanschlüsse nicht wiederverwenden. Verwenden Sie neue Bördelanschlüsse, um Kältemittelgaslecks zu verhindern.
- Verwenden Sie nur die Überwurfmutter, die dem Gerät beiliegen. Bei Verwendung anderer Überwurfmutter könnte Kältemittel entweichen.

- 1 Schneiden Sie das Rohrende mit einem Rohrschneider ab.
- 2 Entgraten Sie das Rohrende, halten Sie dabei die Schnittfläche nach unten, damit die Späne nicht in das Rohr fallen.

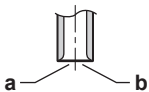

- a Genau im rechten Winkel schneiden.
- b Entgraten.

- 3 Entfernen Sie die Überwurfmutter vom Absperrventil und setzen Sie sie auf das Rohr.
- 4 Dornen Sie das Rohr auf. Verwenden Sie genau die in der folgenden Abbildung gezeigte Position.

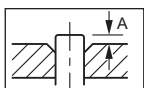

A	Bördelwerkzeug für R410A oder R32 (Kuplungstyp)	Herkömmliches Bördelwerkzeug	
		Kuplungstyp (Typ Ridgid)	Flügelmutternstyp (Typ Imperial)
	0~0,5 mm	1,0~1,5 mm	1,5~2,0 mm

- 5 Überprüfen Sie, dass die Bördelverbindung korrekt ausgeführt worden ist.

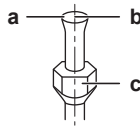

- a Die innere Oberfläche der Bördelung muss makellos sein.
- b Das Rohrende muss in einem perfekten Kreis aufgedornert sein.
- c Stellen Sie sicher, dass die Überwurfmutter angepasst ist.

### 6.3.6 So verlöten Sie Rohrenden

Das Innengerät und das Außengerät haben Bördelanschlüsse. Verbinden Sie beide Enden ohne Löten. Falls Löten erforderlich ist, berücksichtigen Sie die folgenden Punkte:

- Blasen Sie beim Löten die Rohrleitungen mit Stickstoff aus, um die Bildung einer größeren Oxidationsschicht auf der Innenseite der Rohrleitung zu verhindern. Diese Schicht beeinträchtigt die Funktionsweise der Ventile und Kompressoren im Kältemittelsystem und verhindert den ordnungsgemäßen Betrieb der Installation.
- Stellen Sie den Stickstoffdruck mittels Druckminderventils auf 20 kPa (0,2 bar) (gerade ausreichend, dass er auf der Haut spürbar ist).

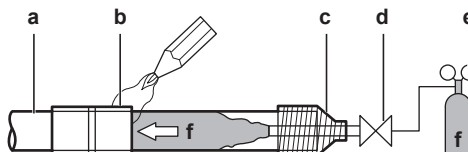

- a Kältemittelrohre
- b Zu verlötendes Teil
- c Bandumwicklung
- d Handventil
- e Druckminderventil
- f Stickstoff

- Verwenden Sie beim Hartlöten der Rohrverbindungen KEINE Antioxidationsmittel. Durch Rückstände könnten die Rohre blockiert werden, was zu einem Defekt der Anlage führen könnte.
- Verwenden Sie beim Hartlöten von Kupfer-zu-Kupfer-Kältemittelleitungen KEIN Flussmittel. Verwenden Sie Phosphor-Kupfer-Lote (BCuP), die kein Flussmittel erfordern. Flussmittel haben extrem schädliche Wirkungen auf Kältemittel-Leitungssysteme. Wird beispielsweise ein Flussmittel auf Chlorbasis verwendet, verursacht das Korrosion am Rohr. Und wenn das Flussmittel gar Fluor enthält, wird dadurch die Qualität des Kältemittel-Öls beeinträchtigt.

### 6.3.7 Kältemittelrohre an der Inneneinheit anschließen



#### WARNUNG: ENTFLAMMBARES MATERIAL

Das Kältemittel R32 (falls vorhanden) innerhalb dieser Einheit ist schwer entflammbar (mildly flammable).<sup>2</sup>

- **Rohrleitungslänge.** Kältemittelrohre so kurz wie möglich halten.
- **Bördelanschlüsse.** Kältemittelrohrleitung mit Bördelanschlüssen an die Einheit anschließen.
- **Isolierung.** Kältemittelrohrleitung an der Inneneinheit wie folgt isolieren:

<sup>(2)</sup> Den Spezifikationen der Außeneinheit können Sie entnehmen, welche Art Kältemittel zu benutzen ist.



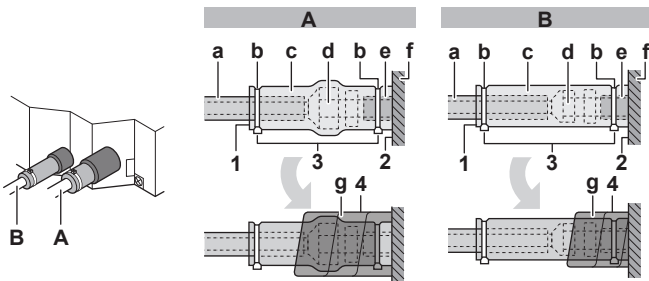

- A** Gasleitung  
**B** Flüssigkeitsleitung
- a** Isoliermaterial (bauseitig zu liefern)  
**b** Kabelbinder (Zubehör)  
**c** Isolierstücke: Groß (Gasrohr), klein (Flüssigkeitsleitung) (Zubehör)  
**d** Überwurfmutter (an der Einheit angebracht)  
**e** Kältemittelleitungsrohr-Anschluss (am Gerät angebracht)  
**f** Einheit  
**g** Dämmungskissen: Mittel 1 (Gasrohr), mittel 2 (Flüssigkeitsleitung) (Zubehör)
- 1 Die Falze der Isolierstücke nach oben drehen.
  - 2 Am Sockel der Einheit befestigen.
  - 3 Die Kabelbinder auf der Isolierung festziehen.
  - 4 Den Bereich vom Sockel des Geräts bis zur Spitze der Überwurfmutter mit dem Dämmungskissen umwickeln.



**HINWEIS**

Darauf achten, dass alle Kältemittelleitungen isoliert werden. An jeder frei liegenden Rohrleitung könnte Feuchtigkeit kondensieren.

## 6.4 Anschließen der elektrischen Leitungen

### 6.4.1 Über das Anschließen der elektrischen Leitungen

**Typischer Ablauf**

Zur Herstellung der elektrischen Verkabelung sind üblicherweise die folgenden Schritte auszuführen:

- 1 Überzeugen Sie sich, dass der Netzanschluss (Stromversorgungssystem) den elektrischen Spezifikationen der Einheiten entspricht.
- 2 Die elektrischen Leitungen an die Außeneinheit anschließen.
- 3 Die elektrischen Leitungen an die Inneneinheiten anschließen.
- 4 Die Hauptstromversorgung anschließen.

### 6.4.2 Sicherheitsvorkehrungen beim Anschließen von Elektrokabeln



**INFORMATION**

Lesen Sie auch die Sicherheitshinweise und die zu erfüllenden Voraussetzungen in den folgenden Kapiteln:

- Allgemeine Sicherheitshinweise
- Vorbereitung



**GEFAHR: STROMSCHLAGEGFAHR**



**WARNUNG**

Verwenden Sie für die Stromversorgungskabel **IMMER** ein mehradriges Kabel.



**WARNUNG**

Bei Beschädigungen des Stromversorgungskabels muss dieses vom Hersteller, einem Kundendienstvertreter oder einer entsprechend qualifizierten Fachkraft ausgewechselt werden, um Gefährdungsrisiken auszuschließen.

### 6.4.3 Richtlinien zum Anschließen der elektrischen Leitungen

Beachten Sie Folgendes:

- Wenn verletzte Leitungsdrähte verwendet werden, müssen auf der Spitze auf jeden Fall runde, gecrimpte Klemmen installiert werden. Platzieren Sie die runden, gecrimpten Klemmen für den Anschluss auf dem Kabel bis zu dem bedeckten Teil und befestigen Sie den Anschluss mit einem geeigneten Werkzeug.

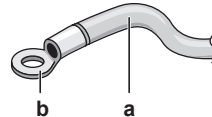

- a** Leitungsseil
- b** Runde, gecrimpte Klemme für den Anschluss

- Gehen Sie beim Installieren der Kabel wie folgt vor:

Kabeltyp	Installationsverfahren
Einadriges Kabel	<p><b>a</b> Geringeltes einadriges Kabel  <b>b</b> Schraube  <b>c</b> Flache Ringscheibe</p>
Verletzter Leitungsdraht mit runder, gecrimpter Klemme	<p><b>a</b> Klemme  <b>b</b> Schraube  <b>c</b> Flache Ringscheibe</p>

**Anzugsdrehmomente**

Kabel	Schraubengröße	Anzugsdrehmoment (N·m)
Verbindungskabel (innen↔außen)	M4	1,18~1,44
Kabel der Benutzerschnittstelle e	M3.5	0,79~0,97

### 6.4.4 Spezifikationen der Standardelektroteile

Komponente	Spezifikation
Verbindungskabel (innen↔außen)	Kabelquerschnitt mindestens 2,5 mm <sup>2</sup> für 230 V
Kabel der Benutzerschnittstelle	Vinylkabel mit 0,75 bis 1,25 mm <sup>2</sup> Ummantelung oder Kabel (2-adrig) Maximum = 500 m

## 6 Installation

### 6.4.5 Elektrokabel an der Inneneinheit anschließen

#### HINWEIS

- Halten Sie sich an den Elektroschaltplan (im Lieferumfang der Einheit enthalten, auf der Innenseite der Wartungsblende).
- In der Installationsanleitung, die zusammen mit der Zierblende oder dem Sensor-Kit geliefert wird, wird beschrieben, wie Sie die Zierblende und das Sensor-Kit anschließen.
- Achten Sie darauf, dass die ordnungsgemäße Anbringung der Wartungsblende NICHT durch Kabel verhindert wird.

Es ist wichtig, Stromversorgungskabel und Übertragungskabel örtlich getrennt zu verlegen. Damit keine elektromagnetischen Interferenzen und Störungen auftreten, sollten die beiden Kabel stets mindestens 50 mm entfernt voneinander sein.

#### HINWEIS

Stromversorgungskabel und Übertragungskabel müssen unbedingt örtlich getrennt verlegt werden. Stromversorgungskabel und Übertragungskabel dürfen sich überkreuzen, aber sie dürfen nicht direkt parallel nebeneinander verlaufen.

- Die Wartungsblende abnehmen.
- Kabel der Benutzerschnittstelle:** Das Kabel durch den Rahmen führen und an der Klemmleiste anschließen, dann das Kabel mit Kabelbindern fixieren.
- Verbindungskabel (innen↔außen):** Das Kabel durch den Rahmen führen und an der Klemmleiste anschließen (darauf achten, dass die Nummern mit denen der Außeneinheit übereinstimmen; auch das Erdkabel anschließen), dann das Kabel mit Kabelbindern fixieren.
- Das kleine Dämmungskissen (Zubehör) teilen und um die Kabel wickeln, um zu verhindern, dass von außen Wasser in das Gerät eindringen kann. Alle Zwischenräume dicht machen, damit keine Kleintiere ins System gelangen können.

#### WARNUNG

Treffen Sie geeignete Maßnahmen, um zu verhindern, dass das Gerät von Kleinlebewesen als Unterschlupf verwendet wird. Kleinlebewesen, die in Kontakt mit elektrischen Teilen kommen, können Funktionsstörungen, Rauch oder Feuer verursachen.

- Die Wartungsblende wieder anbringen.
- Doppel- oder Multisystem.** 1 Benutzerschnittstelle regelt 1 Inneneinheit.

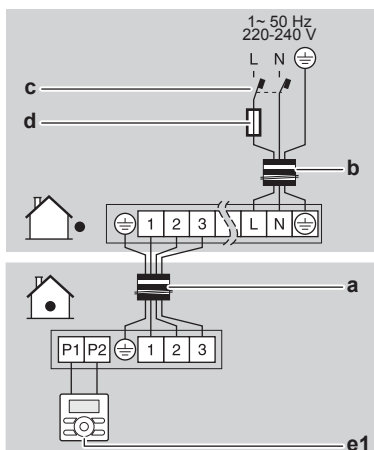

- System für Simultanbetrieb.** 1 Benutzerschnittstelle regelt 2 Inneneinheiten (Inneneinheiten arbeiten gleichzeitig)

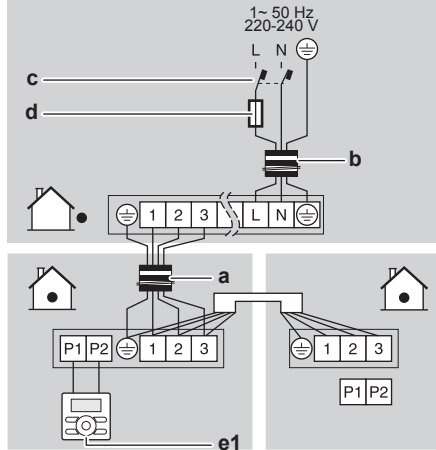

- Gruppenregelung.** 1 Benutzerschnittstelle regelt bis zu 16 Inneneinheiten (alle Inneneinheiten werden durch die Benutzerschnittstelle geregelt).

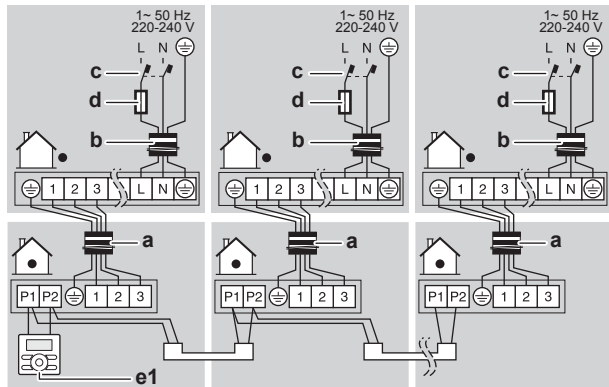

- Regelung durch 2 Benutzerschnittstellen.** (2 Benutzerschnittstellen regeln 1 Inneneinheit)

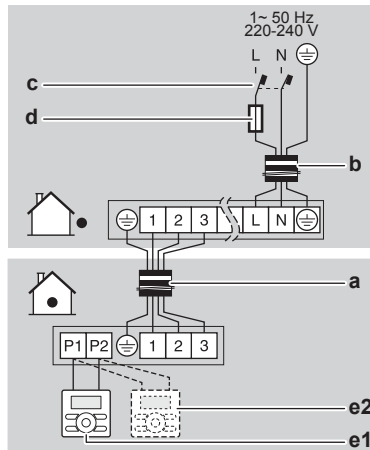

- a Verbindungskabel
- b Stromversorgungskabel
- c Fehlerstrom-Schutzschalter
- d Sicherung
- e1 Hauptbenutzerschnittstelle
- e2 Optionale Benutzerschnittstelle

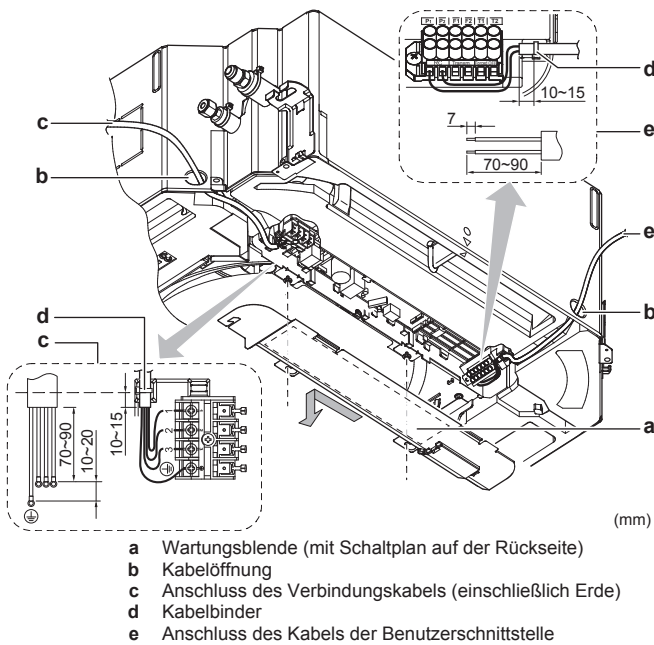

- a Wartungsblende (mit Schaltplan auf der Rückseite)
- b Kabelöffnung
- c Anschluss des Verbindungskabels (einschließlich Erde)
- d Kabelbinder
- e Anschluss des Kabels der Benutzerschnittstelle

## 7 Erweiterte-Funktion

### 7.1 Bauseitige Einstellungen

Führen Sie die folgenden bauseitigen Einstellungen durch, damit diese der tatsächlichen Installation und den Anforderungen des Benutzers entsprechen:

- Deckenhöhe
- Luftstromrichtung
- Luftvolumen, wenn der Thermostatregler auf AUS ist
- Zeit zur Filterreinigung

#### Einstellung: Deckenhöhe

Diese Einstellung muss mit dem tatsächlichen Abstand zum Boden, der Leistungsklasse und der Luftstromrichtung entsprechen.

- Bei 3-Weg- und 4-Weg-Luftströmen (für die ein optionales Sperrpolster-Kit erforderlich ist) siehe die Installationsanleitung für das optionale Sperrpolster-Kit.
- Informationen zu Luftströmen entnehmen Sie der Tabelle unten.

Beträgt der Abstand zum Boden (m)	Dann <sup>4</sup>		
	M	C1	C2
≤2,7	13 (23)	0	01
2,7<x≤3,0			02
3,0<x≤3,5			03

<sup>(4)</sup> Bauseitige Einstellungen sind wie folgt definiert:

- **M:** Modus-Nummer – **Erste Zahl:** für Gruppe von Einheiten – **Zahl zwischen Klammern:** für Einzeleinheit
- **C1:** Erste Code-Nummer
- **C2:** Zweite Code-Nummer
- **■:** Standard

<sup>(5)</sup> Ventilatorumdrehzahl:

- **LL:** Langsame Ventilatorumdrehzahl
- **Volumen-Einstellung:** Die Ventilatorumdrehzahl entspricht der, die der Benutzer über die Ventilatorumdrehzahl-Taste auf der Benutzerschnittstelle eingestellt hat (niedrig, mittel, hoch).
- **Überwachung 1, 2:** Der Ventilator ist AUS, aber alle 6 Minuten läuft er für kurze Zeit entweder mit langsamer Ventilatorumdrehzahl (1) oder gemäß Volumen-Einstellung (2), um die Raumtemperatur zu erkennen.

#### Einstellung: Luftstromrichtung

Diese Einstellung muss den tatsächlichen Luftstromrichtungen entsprechen. Siehe Installationsanleitung des optionalen Sperrpolster-Kits sowie die Anleitung zur Benutzerschnittstelle.

Standard: 01 (= Rundum-Luftstrom)

#### Beispiel:

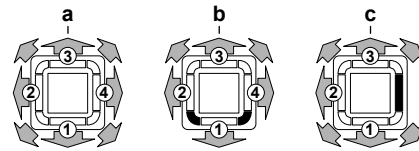

- a Rundum-Luftstrom
- b 4-Wege-Luftstrom (alle Luftauslassöffnungen geöffnet, 2 Ecken geschlossen) (optionales Sperrpolster-Kit erforderlich)
- c 3-Wege-Luftstrom (1 Luftauslassöffnung geschlossen, alle Ecken geöffnet) (optionales Sperrpolster-Kit erforderlich)

#### Einstellung: Luftvolumen, wenn der Thermostatregler auf AUS ist

Diese Einstellung muss den Anforderungen des Benutzers entsprechen. Bestimmt die Ventilatorumdrehzahl der Inneneinheit, während der Thermostat auf AUS ist.

- 1 Wenn Sie eingestellt haben, dass der Ventilator arbeiten soll, dann legen Sie auch die Luftvolumen-Geschwindigkeit fest:

	Wenn Sie Folgendes wollen		Dann <sup>4</sup>		
	Allgemeines	3MX/4MX/5M X	M	C1	C2
Bei Kühlbetrieb	LL <sup>5</sup>		12 (22)	6	01
	Volumen-Einstellung <sup>5</sup>				02
Bei Heizbetrieb	LL <sup>5</sup>	Überwachung 1 <sup>5</sup>	12 (22)	3	01
	Volumen-Einstellung <sup>5</sup>	Überwachung 2 <sup>5</sup>			02

#### Einstellung: Zeit zur Filterreinigung

Diese Einstellung muss der Luftbelastung im Raum entsprechen. Sie bestimmt das Intervall, in dem auf der Benutzerschnittstelle die Meldung **TIME TO CLEAN AIR FILTER** (Zeit zur Filterreinigung) angezeigt wird. Bei Verwendung der Drahtlos-Benutzerschnittstelle müssen Sie auch die Adresse festlegen (siehe Installationsanleitung der Benutzerschnittstelle).

Wenn Sie ein Intervall wollen von... (Luftbelastung)	Dann <sup>4</sup>		
	M	C1	C2
±2500 h (leicht)	10 (20)	0	01
±1250 h (stark)			02
Keine Meldung		3	02

## 8 Inbetriebnahme

### Individuelle Einstellung bei einem System für Simultanbetrieb

Wir empfehlen, die optionale Benutzerschnittstelle zu benutzen, um die Slave-Einheit einzurichten.

Führen Sie folgende Schritte aus:

- Die zweite Codenummer zu 02 ändern, um bei der Slave-Einheit individuelle Einstellungen durchführen zu können.

Wenn Sie die Slave-Einheit einrichten wollen als...	Dann <sup>4</sup>		
	M	C1	C2
Einheitliche Einstellung	21 (11)	01	01
Indiv. Einstellung			02

- Führen Sie die Vor-Ort-Einstellung für das Hauptgerät aus.
- Schalten Sie den Hauptschalter der Stromversorgung aus.
- Trennen Sie die Benutzerschnittstelle von der Master-Einheit und schließen Sie sie an der Slave-Einheit an.
- Ändern Sie die individuelle Einstellung.
- Führen Sie bei der Slave-Einheit bauseitige Einstellungen durch.
- Schalten Sie die Hauptstromversorgung aus oder, falls es mehrere Slave-Einheiten gibt, wiederholen Sie bei allen Slave-Einheiten die vorigen Schritte.
- Trennen Sie die Benutzerschnittstelle von der Slave-Einheit und schließen Sie sie wieder an der Master-Einheit an.

Es ist nicht notwendig, die Benutzerschnittstelle von der Master-Einheit neu zu verkabeln, wenn die optionale Benutzerschnittstelle verwendet wird. (Entfernen Sie aber die Drähte, die bei der Master-Einheit an der Anschlussplatte der Benutzerschnittstelle angebracht sind.)

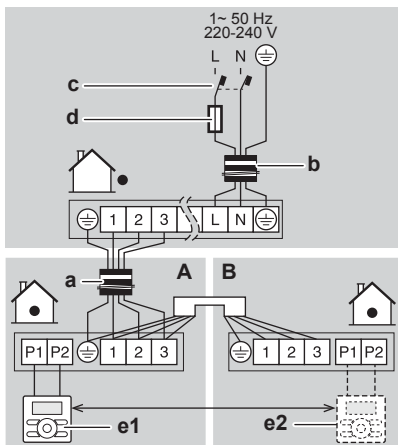

- A Master
- B Slave-Einheit
- a Verbindungskabel
- b Stromversorgungskabel
- c Fehlerstrom-Schutzschalter
- d Sicherung
- e1 Hauptbenutzerschnittstelle
- e2 Optionale Benutzerschnittstelle

## 8 Inbetriebnahme

### 8.1 Übersicht: Inbetriebnahme

In diesem Kapitel wird beschrieben, was Sie wissen und was Sie tun müssen, um das System nach dessen Installation in Betrieb zu nehmen.

#### Typischer Ablauf

Die Inbetriebnahme umfasst normalerweise die folgenden Schritte:

- Die "Checkliste vor Inbetriebnahme" durchgehen.
- Probelauf des Systems durchführen.

### 8.2 Sicherheitsvorkehrungen bei Inbetriebnahme



#### INFORMATION

Beim ersten Einsatz des Geräts kann die erforderliche Leistung höher als auf dem Typenschild des Geräts angegeben sein. Dies ist darauf zurückzuführen, dass der Verdichter eine Einlaufzeit von 50 Stunden absolviert haben muss, bevor er einen gleichmäßigen Betrieb und eine konstante Leistungsaufnahme erreicht.



#### HINWEIS

Vor der Inbetriebnahme des Systems MUSS das Gerät mindestens 6 Stunden lang eingeschaltet sein. Die Kurbelwellenheizung muss das Verdichteröl aufwärmen, um einen Öl-mangel und den Ausfall des Verdichters während der Inbetriebnahme zu vermeiden.



#### HINWEIS

Betreiben Sie das Gerät NIEMALS ohne Thermistoren und/oder Drucksensoren/-schalter. Die Missachtung dieses Hinweises kann zu einem Brand des Verdichters führen.



#### HINWEIS

Nehmen Sie das Gerät ERST nach Abschluss sämtlicher Arbeiten an den Kältemittelleitungen in Betrieb (durch die Inbetriebnahme des Geräts vor Abschluss der Arbeiten an den Kältemittelleitungen kann es zu einer Beschädigung des Verdichters kommen).



#### HINWEIS

**Kühlbetrieb.** Der Probelauf muss im Kühlbetrieb durchgeführt werden, damit es möglich ist zu erkennen, wenn die Absperrventile sich nicht öffnen. Auch wenn über die Benutzerschnittstelle auf Heizbetrieb gestellt wurde, wird die Einheit über 2 bis 3 Minuten im Kühlbetrieb laufen (auch wenn auf der Benutzerschnittstelle das Symbol für Heizen angezeigt wird), um dann automatisch in den Heizbetrieb zu wechseln.



#### HINWEIS

Falls es nicht möglich ist, bei der Einheit einen Probelauf durchzuführen, siehe ["8.5 Fehlercodes beim Probelauf" auf Seite 24.](#)

<sup>(4)</sup> Bauseitige Einstellungen sind wie folgt definiert:

- **M:** Modus-Nummer – **Erste Zahl:** für Gruppe von Einheiten – **Zahl zwischen Klammern:** für Einzeleinheit
- **C1:** Erste Code-Nummer
- **C2:** Zweite Code-Nummer
- **■:** Standard



## WARNUNG

Wenn die Blenden der Inneneinheiten noch nicht befestigt sind, achten Sie darauf, nach Abschluss des Probelaufs das System auf AUS zu schalten. Zum Ausschalten die Benutzerschnittstelle verwenden. Den Betrieb nicht dadurch beenden, indem Sie Hauptschalter auf AUS schalten!

## 8.3 Checkliste vor Inbetriebnahme

Das System NICHT in Betrieb nehmen, bevor die folgenden Überprüfungen nicht mit OK durchgeführt worden sind:

<input type="checkbox"/>	Sie haben die vollständigen Installationsanweisungen wie im <b>Monteur-Referenzhandbuch</b> aufgeführt, gelesen.
<input type="checkbox"/>	Die <b>Inneneinheiten</b> sind ordnungsgemäß installiert.
<input type="checkbox"/>	Falls eine drahtlose Benutzerschnittstelle verwendet wird: Die <b>Zierblende der Inneneinheit</b> mit Infrarot-Empfänger ist installiert.
<input type="checkbox"/>	Das <b>Außengerät</b> ist ordnungsgemäß montiert.
<input type="checkbox"/>	Es gibt keine <b>fehlenden Phasen</b> und keine <b>Phasenumkehr</b> .
<input type="checkbox"/>	Das System ist ordnungsgemäß <b>geerdet</b> und die Erdungsklemmen sind festgezogen.
<input type="checkbox"/>	Die <b>Sicherungen</b> oder lokal installierten Schutzvorrichtungen sind entsprechend den Angaben in diesem Dokument installiert und wurden nicht überbrückt.
<input type="checkbox"/>	Die <b>Versorgungsspannung</b> stimmt mit der auf dem Typenschild des Geräts angegebenen Spannung überein.
<input type="checkbox"/>	Es gibt <b>KEINE losen Anschlüsse</b> oder beschädigte elektrische Komponenten im Schaltkasten.
<input type="checkbox"/>	Der <b>Isolationswiderstand</b> des Verdichters ist OK.
<input type="checkbox"/>	Es gibt <b>KEINE beschädigten Komponenten</b> oder <b>zusammengedrückte Rohrleitungen</b> in den Innen- und Außengeräten.
<input type="checkbox"/>	Es gibt <b>KEINE Kältemittel-Leckagen</b> .
<input type="checkbox"/>	Es ist die richtige Rohrgröße installiert und die <b>Rohre</b> sind ordnungsgemäß isoliert.
<input type="checkbox"/>	Die <b>Sperrventile</b> (Gas und Flüssigkeit) am Außengerät sind vollständig geöffnet.

## 8.4 Probelauf durchführen

Diese Aufgabe ist nur auszuführen bei Benutzung der Benutzerschnittstelle BRC1E52 oder BRC1E53. Bei Benutzung einer anderen Benutzerschnittstelle siehe die Installationsanleitung oder das Handbuch der entsprechenden Benutzerschnittstelle.



## HINWEIS

Den Probelauf nicht unterbrechen.







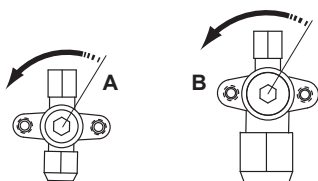

## INFORMATION

**Hintergrundbeleuchtung.** Um über die Benutzerschnittstelle auf EIN/AUS zu schalten, muss die Hintergrundbeleuchtung nicht eingeschaltet sein. Bei anderen Bedienschritten muss sie erst eingeschaltet werden. Bei Drücken einer Taste wird die Hintergrundbeleuchtung für ±30 Sekunden eingeschaltet.

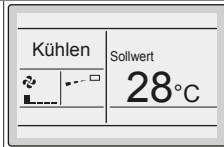
- 1 Führen Sie zunächst folgende Schritte durch.

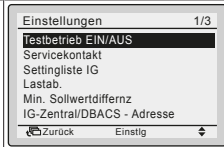
Nr.	Maßnahme
1	Das Flüssigkeits-Absperrventil (A) und das Gas-Absperrventil (B) öffnen, indem Sie die Schaft-Kappe entfernen und mit einem Sechskantschraubenschlüssel die Ventilschrauben nach links bis zum Anschlag drehen. 
2	Die Wartungsblende schließen, damit keine Stromschlaggefahr besteht.
3	Den Strom mindestens 6 Stunden vor Betriebsbeginn auf EIN schalten, um den Verdichter zu schützen.
4	Über die Benutzerschnittstelle die Einheit auf Kühlbetrieb stellen.

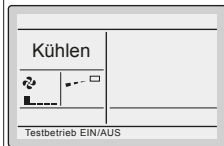
- 2 Den Probelauf starten

#	Maßnahme	Ergebnis
1	Zum Startmenü gehen. 	
2	Mindestens 4 Sekunden lang gedrückt halten. 	Das Menü Einstellungen wird angezeigt.
3	Die Option Testbetrieb EIN/AUS auswählen. 	
4	Drücken. 	Im Startmenü wird Testbetrieb EIN/AUS angezeigt. 
5	Innerhalb von 10 Sekunden drücken. 	Der Probelauf beginnt.



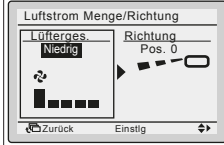

- 3 Über 3 Minuten den Betrieb prüfen.

- 4 Die Luftstromrichtung prüfen.





#	Maßnahme	Ergebnis
1	Drücken. 	



## 9 Übergabe an den Benutzer

#	Maßnahme	Ergebnis
2	Die Option Pos. 0 auswählen. 	
3	Die Position ändern. 	Wenn sich die Luftstromlamellen der Inneneinheit bewegen, ist der Betrieb OK.  Falls nicht, ist etwas nicht in Ordnung.
4	Drücken. 	Das Startmenü wird angezeigt.

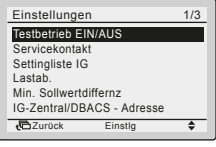
### 5 Den Probelauf beenden.

#	Maßnahme	Ergebnis
1	Mindestens 4 Sekunden lang gedrückt halten. 	Das Menü Einstellungen wird angezeigt.
2	Die Option Testbetrieb EIN/AUS auswählen. 	
3	Drücken. 	Die Einheit kehrt zum Normalbetrieb zurück, und das Startmenü wird angezeigt.

## 8.5 Fehlercodes beim Probelauf

Wenn die Installation der Außeneinheit NICHT korrekt durchgeführt worden ist, werden auf der Benutzerschnittstelle möglicherweise folgende Fehlercodes angezeigt:

Fehlercode	Mögliche Ursache
Keine Anzeige (die derzeit eingestellte Temperatur wird nicht angezeigt)	<ul style="list-style-type: none"> <li>Elektrische Leitungen sind getrennt oder es gibt Verkabelungsfehler (zwischen Netzanschluss und Außeneinheit, zwischen Außen- und Inneneinheiten, zwischen Inneneinheit und Benutzerschnittstelle).</li> <li>Die Sicherung auf der Platine der Außen- oder Inneneinheit ist durchgebrannt.</li> </ul>
E3, E4 oder L8	<ul style="list-style-type: none"> <li>Die Absperrventile sind geschlossen.</li> <li>Der Lufteinlass oder -auslass ist blockiert.</li> </ul>
E7	<p>Im Falle eines 3-phasigen Stromversorgungssystems fehlt eine Phase.</p> <p><b>Hinweis:</b> Ein Betrieb ist nicht möglich. Auf AUS schalten, die Verkabelung überprüfen und zwei der drei elektrischen Adern vertauschen.</p>
L4	Der Lufteinlass oder -auslass ist blockiert.
U0	Die Absperrventile sind geschlossen.

Fehlercode	Mögliche Ursache
U2	<ul style="list-style-type: none"> <li>Es gibt ein Spannungsungleichgewicht.</li> <li>Im Falle eines 3-phasigen Stromversorgungssystems fehlt eine Phase. <b>Hinweis:</b> Ein Betrieb ist nicht möglich. Auf AUS schalten, die Verkabelung überprüfen und zwei der drei elektrischen Adern vertauschen.</li> </ul>
U4 oder UF	Die Verzweigungsleitungen zwischen den Einheiten sind nicht korrekt installiert.
UA	Außen- und Inneneinheit sind nicht kompatibel.

## 9 Übergabe an den Benutzer

Wenn der Testlauf abgeschlossen ist und das Gerät ordnungsgemäß funktioniert, führen Sie folgende Punkte aus:

- Stellen Sie sicher, dass der Benutzer über die gedruckte Dokumentation verfügt und bitten Sie ihn, diese als Nachschlagewerk aufzubewahren. Teilen Sie dem Benutzer mit, dass die vollständige Dokumentation im Internet unter der entsprechenden Adresse zu finden ist, wie zuvor in dieser Anleitung beschrieben.
- Erläutern Sie dem Benutzer den ordnungsgemäßen Betrieb des Systems sowie die Vorgehensweise bei Auftreten von Problemen.
- Zeigen Sie dem Benutzer, welche Aufgaben er im Zusammenhang mit der Wartung des Geräts auszuführen hat.

## 10 Entsorgung



### HINWEIS

Versuchen Sie auf keinen Fall, das System selber auseinander zu nehmen. Die Demontage des Systems sowie die Handhabung von Kältemittel, Öl und weiteren Teilen muss in Übereinstimmung mit den relevanten Vorschriften erfolgen. Die Module müssen bei einer Einrichtung aufbereitet werden, die auf Wiederverwendung, Recycling und Wiederverwertung spezialisiert ist.

## 11 Technische Daten





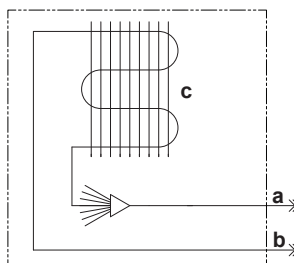









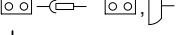

- Ein **Teil** der jüngsten technischen Daten ist verfügbar auf der regionalen Website Daikin (öffentlich zugänglich).
- Der **vollständige Satz** der jüngsten technischen Daten ist verfügbar im Extranet unter Daikin (Authentifizierung erforderlich).

### 11.1 Rohrleitungsplan: Inneneinheit

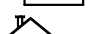

- a Anschluss für Flüssigkeitsrohrleitung
- b Gasrohr-Anschluss
- c Wärmetauscher

## 11.2 Elektroschaltplan

Einheitliche Legende für Elektroschaltpläne			
Für Angaben zu den verwendeten Komponenten und zur Nummerierung siehe den Aufkleber mit dem Elektroschaltplan auf der Einheit. Die Komponenten werden mit arabischen Ziffern in aufsteigender Reihenfolge nummeriert. In der folgenden Übersicht erscheint an ihrer Stelle das Symbol **** im Artikelcode.			
	: SCHUTZSCHALTER		: SCHUTZLEITER
	: VERBINDUNG		: SCHUTZLEITER (SCHRAUBE)
	: STECKVERBINDUNG		: GLEICHRICHTER
	: ERDE		: RELAISSTECKER
	: BAUSEITIGE VERKABELUNG		: KURZSCHLUSSSTECKER
	: SICHERUNG		: ANSCHLUSS
	: INNENGERÄT		: ANSCHLUSSLEISTE
	: AUSSENGERÄT		: DRAHTKLEMME
BLK : SCHWARZ	GRN : GRÜN	PNK : ROSA	WHT : WEISS
BLU : BLAU	GRY : GRAU	PRP,PPL : LILA	YLW : GELB
BRN : BRAUN	ORG : ORANGE	RED : ROT	
A*P	: PLATINE	PS	: STROMVERSORGUNG FÜR SCHALTKREIS
BS*	: DRUCKTASTE EIN/AUS, BETRIEBSSCHALTER	PTC*	: THERMISTOR PTC
BZ, H*O	: SUMMER	Q*	: BIPOLARTRANSISTOR MIT ISOLIERTEM GATE (IGBT)
C*	: KONDENSATOR	Q*DI	: FEHLERSTROM-SCHUTZSCHALTER
AC*, CN*, E*, HA*, HE, HL*, HN*, HR*, MR*_A, MR*_B, S*, U, V, W, X*A	: VERBINDUNG, ANSCHLUSS	Q*L	: ÜBERLASTSCHUTZ
D*, V*D	: DIODE	Q*M	: THERMOSCHALTER
DB*	: DIODENBRÜCKE	R*	: WIDERSTAND
DS*	: DIP-SCHALTER	R*T	: THERMISTOR
E*H	: HEIZGERÄT	RC	: EMPFÄNGER
F*U, FU* (FÜR ANGABEN ZU DEN EIGENSCHAFTEN SIEHE DIE PLATINE IN IHRER EINHEIT)	: SICHERUNG	S*C	: GRENZSCHALTER
FG*	: ANSCHLUSS (GEHÄUSEERDE)	S*L	: SCHWIMMERSCHALTER
H*	: KABELSATZ	S*NPH	: DRUCKSENSOR (HOCH)
H*P, LED*, V*L	: KONTROLLLAMPE, LEUCHTDIODE	S*NPL	: DRUCKSENSOR (NIEDRIG)
HAP	: LEUCHTDIODE (WARTUNGSMONITOR - GRÜN)	S*PH, HPS*	: DRUCKSCHALTER (HOCH)
HIGH VOLTAGE	: HOCHSPANNUNG	S*PL	: DRUCKSCHALTER (NIEDRIG)
IES	: SENSOR DES INTELLIGENTEN AUGES	S*T	: THERMOSTAT
IPM*	: INTELLIGENTES STROMVERSORUNGSMODUL	S*W, SW*	: BETRIEBSSCHALTER
K*R, KCR, KFR, KHuR	: MAGNETRELAIS	SA*	: ÜBERSPANNUNGSSCHUTZ
L	: STROM FÜHREND	SR*, WLU	: SIGNALEMPFÄNGER
L*	: REGISTER	SS*	: WAHLSCHALTER
L*R	: REAKTOR	SHEET METAL	: FESTE PLATTE MIT ANSCHLUSSLEISTE
M*	: SCHRITTMOTOR	T*R	: TRANSFORMATOR
M*C	: VERDICHTERMOTOR	TC, TRC	: SENDER
M*F	: LÜFTERMOTOR	V*, R*V	: VARISTOR
M*P	: MOTOR DER KONDENSATPUMPE	V*R	: DIODENBRÜCKE
M*S	: SCHWENKLAPPENMOTOR	WRC	: FUNKFERNBEDIENUNG
MR*, MRCW*, MRM*, MRN*	: MAGNETRELAIS	X*	: ANSCHLUSS
N	: NEUTRALLEITER	X*M	: ANSCHLUSSLEISTE (KLEMMLEISTE)
n = *	: ANZAHL DER DURCHGÄNGE DURCH DEN FERRITKERN	Y*E	: SPULE FÜR ELEKTRONISCHES EXPANSIONSVENTIL
PAM	: IMPULSAMPLITUDENMODULATION	Y*R, Y*S	: UMKEHRMAGNETVENTIL MIT SPULE
PCB*	: PLATINE	Z*C	: FERRITKERN
PM*	: STROMVERSORUNGSMODUL	Z*F, Z*F	: ENTSTÖRFILTER

## Für den Benutzer

### 12 Über das System

Die Inneneinheit dieses Split-System-Klimagerätes kann für Heizen und Kühlen verwendet werden.



#### HINWEIS

Verwenden Sie das System nicht für andere Zwecke. Um eine Verschlechterung der Qualität zu vermeiden, verwenden Sie die Einheit nicht für das Kühlen von Präzisionsinstrumenten, Nahrung, Pflanzen, Tieren oder Kunstwerken.



#### HINWEIS

Für zukünftige Modifikationen oder Erweiterungen Ihres Systems:

Eine vollständige Übersicht über zulässige Kombinationen (bei zukünftigen Systemerweiterungen) finden Sie im technischen Datenbuch. Diese Übersicht sollte dann herangezogen werden. Weitere Informationen und professionelle Beratung erhalten Sie von Ihrem Installateur.

#### 12.1 Systemanordnung

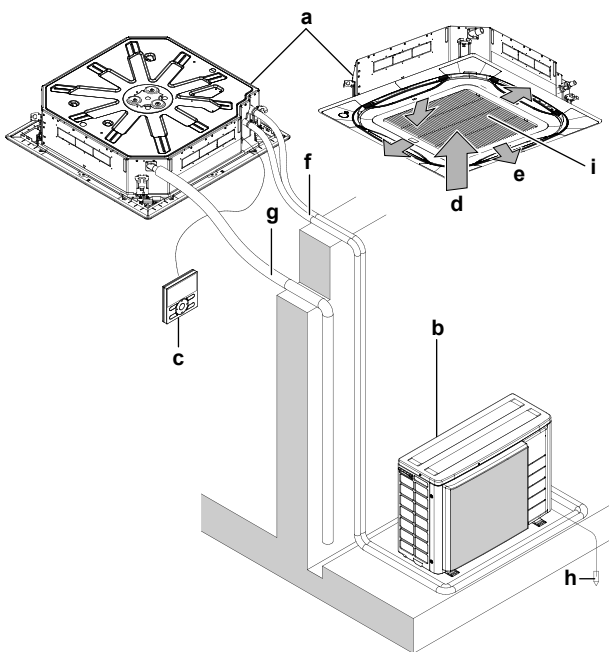

- a Inneneinheit
- b Außeneinheit
- c Benutzerschnittstelle
- d Ansaugluft
- e Austretende Luft
- f Kältemittelrohrleitungen + Verbindungskabel
- g Abflussrohr
- h Erdungskabel
- i Ansauggitter und Luftfilter

#### 12.2 Erforderliche Informationen für Ventilator-Konvektoren

Element	Symbol	Wert	Einheit
Kühlleistung (empfindlich)	$P_{\text{rated,c}}$	A	kW
Kühlleistung (latent)	$P_{\text{rated,c}}$	B	kW
Heizleistung	$P_{\text{rated,h}}$	C	kW

Element	Symbol	Wert	Einheit
Eingang Strom insgesamt	$P_{\text{elec}}$	D	kW
Schalleistungspegel (nach Geschwindigkeitseinstellung, sofern verfügbar)	$L_{\text{WA}}$	E	dB

#### Kontaktinformationen:

DAIKIN INDUSTRIES CZECH REPUBLIC s.r.o. U Nové Hospody 1/1155, 301 00 Plzeň Skvrňany, Czech Republic

	A	B	C	D	E
FCAG125	8,71	3,39	13,50	0,17	58
FCAG140	8,68	4,72	15,50	0,17	58

### 13 Benutzerschnittstelle



#### ACHTUNG

Niemals die Teile im Inneren des Reglers berühren.

Nicht die Frontblende abnehmen. Das Berühren einiger Teile innen ist gefährlich, und es könnten Betriebsstörungen bewirkt werden. Zur Überprüfung und Einstellung interner Teile wenden Sie sich an Ihren Händler.

Dieser Betriebsanleitung gibt einen Überblick über die Hauptfunktionen des Systems, ohne alle Funktionen abzudecken.

Weite Informationen über die Benutzerschnittstelle finden Sie in der Betriebsanleitung der benutzen Benutzerschnittstelle.

### 14 Vor der Inbetriebnahme



#### WARNUNG

In diesem Gerät sind Teile, die unter Strom stehen oder die heiß sein können.



#### WARNUNG

Bevor Sie die Einheit in Betrieb nehmen, muss sichergestellt sein, dass die Installation ordnungsgemäß von einem Fachinstallateur durchgeführt worden ist.



#### ACHTUNG

Es ist gesundheitsschädlich, sich über längere Zeit dem Luftstrom auszusetzen.



#### ACHTUNG

Um Sauerstoffmangel zu vermeiden, muss der Raum ausreichend gelüftet werden, falls zusammen mit dem System ein Gerät mit Brenner verwendet wird.



#### ACHTUNG

Nicht das System betreiben, wenn gerade ein Mittel zur Desinfizierung des Raumes gegen Insekten benutzt wird. Sonst können sich die Chemikalien in der Einheit ablagern. Das kann die Gesundheit von Menschen gefährden, die überempfindlich auf Chemikalien reagieren.

Diese Betriebsanleitung ist für die folgenden Systeme mit Standardregelung. Wenden Sie sich an Ihren Händler, bevor Sie die Anlage in Betrieb nehmen. Hier erfahren Sie Näheres zum Betrieb

Ihres Systemtyps und der Kennzeichnung. Wenn es sich bei Ihrem System um ein System mit zugeschnittener Regelung handelt, wenden Sie sich für den korrekten Betrieb bitte an Ihren Händler.

Betriebsarten:

- Heizen und Kühlen (Luft zu Luft).
- Betrieb nur mit Ventilator (Luft zu Luft).

## 15 Betrieb

### 15.1 Betriebsbereich

Um einen sicheren und effizienten Betrieb zu gewährleisten, sollte das System innerhalb der folgenden Bereichsangaben für Temperatur und Luftfeuchtigkeit betrieben werden.

Kombinationsmöglichkeiten mit R410A Außeneinheit siehe die folgende Tabelle:

Außeneinheiten		Kühlen	Heizen
RR71~125	Außentemperatur	-15~46°C <sub>tr</sub>	—
	Innentemperatur	18~37°C <sub>tr</sub> 12~28°C <sub>feucht</sub>	—
RQ71~125	Außentemperatur	-5~46°C <sub>tr</sub>	-9~21°C <sub>tr</sub> -10~15°C <sub>feucht</sub>
	Innentemperatur	18~37°C <sub>tr</sub> 12~28°C <sub>feucht</sub>	10~27°C <sub>tr</sub>
RXS35~60	Außentemperatur	-10~46°C <sub>tr</sub>	-15~24°C <sub>tr</sub> -16~18°C <sub>feucht</sub>
	Innentemperatur	18~32°C <sub>tr</sub>	10~30°C <sub>tr</sub>
3MXS40~68 4MXS68~80 5MXS90	Außentemperatur	-10~46°C <sub>tr</sub>	-15~24°C <sub>tr</sub> -16~18°C <sub>feucht</sub>
	Innentemperatur	18~32°C <sub>tr</sub>	10~30°C <sub>tr</sub>
RZQG71~140	Außentemperatur	-15~50°C <sub>tr</sub>	-19~21°C <sub>tr</sub> -20~15,5°C <sub>feucht</sub>
	Innentemperatur	18~37°C <sub>tr</sub> 12~28°C <sub>feucht</sub>	10~27°C <sub>tr</sub>
RZQSG71~140	Außentemperatur	-15~46°C <sub>tr</sub>	-14~21°C <sub>tr</sub> -15~15,5°C <sub>feucht</sub>
	Innentemperatur	20~37°C <sub>tr</sub> 14~28°C <sub>feucht</sub>	10~27°C <sub>tr</sub>
RZQ200~250	Außentemperatur	-5~46°C <sub>tr</sub>	-14~21°C <sub>tr</sub> -15~15°C <sub>feucht</sub>
	Innentemperatur	20~37°C <sub>tr</sub> 14~28°C <sub>feucht</sub>	10~27°C <sub>tr</sub>
AZQS71~125	Außentemperatur	-15~46°C <sub>tr</sub>	-14~21°C <sub>tr</sub> -15~15,5°C <sub>feucht</sub>
	Innentemperatur	20~37°C <sub>tr</sub> 14~28°C <sub>feucht</sub>	10~27°C <sub>tr</sub>

Kombinationsmöglichkeiten mit R32 Außeneinheit siehe die folgende Tabelle:

Außeneinheiten		Kühlen	Heizen
RXM35~60	Außentemperatur	-10~46°C <sub>tr</sub>	-15~24°C <sub>tr</sub> -16~18°C <sub>feucht</sub>
	Innentemperatur	18~32°C <sub>tr</sub>	10~30°C <sub>tr</sub>
3MXM40~68 4MXM68~80 5MXM90	Außentemperatur	-10~46°C <sub>tr</sub>	-15~24°C <sub>tr</sub> -16~18°C <sub>feucht</sub>
	Innentemperatur	18~32°C <sub>tr</sub>	10~30°C <sub>tr</sub>
RZAG71~140	Außentemperatur	-20~52°C <sub>tr</sub>	-19,5~21°C <sub>tr</sub> -20~15,5°C <sub>feucht</sub>
	Innentemperatur	18~37°C <sub>tr</sub> 12~28°C <sub>feucht</sub>	10~27°C <sub>tr</sub>
RZASG71~140	Außentemperatur	-15~46°C <sub>tr</sub>	-14~21°C <sub>tr</sub> -15~15,5°C <sub>feucht</sub>
	Innentemperatur	20~37°C <sub>tr</sub> 14~28°C <sub>feucht</sub>	10~27°C <sub>tr</sub>
AZAS71~140	Außentemperatur	-15~46°C <sub>tr</sub>	-14~21°C <sub>tr</sub> -15~15,5°C <sub>feucht</sub>
	Innentemperatur	20~37°C <sub>tr</sub> 14~28°C <sub>feucht</sub>	10~27°C <sub>tr</sub>
Luftfeuchtigkeit innen		≤80% <sup>(a)</sup>	

- (a) Um Kondensatbildung und Abtropfen von Wasser aus dem Gerät zu vermeiden. Liegen Temperatur oder Feuchtigkeit außerhalb dieser Bereiche, können die Schutzeinrichtungen aktiviert werden, so dass das Klimagerät dann seinen Betrieb einstellt.

## 15.2 System betreiben

### 15.2.1 Über den Betrieb des Systems

- Um das Gerät zu schützen, muss 6 Stunden vor Inbetriebnahme die Stromversorgung des Gerätes eingeschaltet werden.
- Wird die Hauptstromversorgung während des Betriebs abgeschaltet, nimmt die Einheit den Betrieb automatisch wieder auf, sobald der Strom wieder eingeschaltet wird.

### 15.2.2 Kühlbetrieb, Heizbetrieb, reiner Ventilator-Betrieb und automatischer Betrieb

- Je nach Raumtemperatur wird die Luftströmungsgeschwindigkeit automatisch angepasst, oder der Ventilator wird sofort ausgeschaltet. Es liegt dann kein Fehler vor.

### 15.2.3 Heizbetrieb

Bei allgemeinem Heizbetrieb kann das Erreichen der eingestellten Temperatur länger dauern als das bei Kühlbetrieb der Fall ist.

Folgende Funktion wird ausgeführt, um ein Absinken der Heizleistung oder ein Ausblasen von kalter Luft zu verhindern.

#### Enteisungsbetrieb

Bei Heizbetrieb findet mit der Zeit bei der luftgekühlten Rohrschlange eine zunehmende Vereisung statt, was den Energietransfer herabsetzt. Dadurch sinkt allmählich die Heizleistung, so dass das System auf Enteisungsbetrieb schalten muss, damit weiterhin genug Wärme an die Inneneinheiten geliefert wird.

Die Inneneinheit stellt den Ventilatorbetrieb ein, der Kältemittelkreislauf wird umgekehrt und es wird Wärmeenergie aus dem Inneren des Gebäudes verwendet, um die Rohrschlange der Außeneinheit zu enteisen.

## 15 Betrieb

Bei Enteisungsbetrieb wird auf dem Display der Inneneinheit Folgendes angezeigt: .

### Warmstart

Um zu verhindern, dass beim Beginn des Heizbetriebes kalte Luft aus einem Innengerät ausgeblasen wird, schaltet sich der Innenventilator automatisch ab. Das Display der Benutzerschnittstelle zeigt . Es kann einige Zeit dauern, bis der Ventilator startet. Es liegt dann kein Fehler vor.



### INFORMATION

- Die Heizleistung nimmt ab, wenn die Außentemperatur sinkt. Wenn dieser Fall eintritt, verwenden Sie zusammen mit der Einheit noch ein weiteres Heizgerät. (Wenn Sie die Einheit zusammen mit Einrichtungen verwenden, die offene Flammen erzeugen, sorgen Sie für eine konstante Belüftung des Raums). Stellen Sie keine Einrichtungen oder Geräte mit offener Flamme unter das Innengerät oder an Plätzen, die dem Luftstrom der Einheit ausgesetzt sind.
- Ab Einschalten der Einheit dauert es einige Zeit, bis der Raum aufgeheizt ist. Denn die Einheit arbeitet mit einem Heißluft-Zirkulationssystem, um den gesamten Raum zu beheizen.
- Wenn die heiße Luft an die Decke steigt und den Bereich über dem Boden kalt lässt, empfehlen wir Ihnen, den Zirkulator zu verwenden (Innenventilator für Luftzirkulation). Bei Ihrem Händler erfahren Sie Näheres dazu.

### 15.2.4 System betreiben

- Mehrere Male auf der Benutzerschnittstelle auf den Schalter zur Auswahl der Betriebsart drücken und die gewünschte Betriebsart auswählen.

 Kühlbetrieb

 Heizbetrieb

 Reiner Ventilatorbetrieb

- Auf der Benutzerschnittstelle auf den EIN/AUS-Schalter drücken.

**Ergebnis:** Die Betriebsleuchte leuchtet auf, und das System nimmt seinen Betrieb auf.

## 15.3 Programm für Trocknungsbetrieb (Dry) verwenden

### 15.3.1 Über das Programm für Trocknungsbetrieb (Dry)

- Dieses Programm dient dazu, unter minimaler Temperatursenkung die Luftfeuchtigkeit im Raum zu senken (minimale Raumkühlung).
- Der Mikrocomputer legt automatisch Temperatur und Ventilatorzahl fest (kann nicht mithilfe der Benutzerschnittstelle eingestellt werden).
- Das System nimmt seinen Betrieb nicht auf, wenn die Raumtemperatur zu niedrig ist (<20°C).

### 15.3.2 Das Programm für Trocknungsbetrieb benutzen

#### Beginnen

- Mehrmals bei der Benutzerschnittstelle auf die Taste zur Auswahl der Betriebsart drücken und  wählen (Programm für Trocknungsbetrieb).

- Auf der Benutzerschnittstelle auf den EIN/AUS-Schalter drücken.

**Ergebnis:** Die Betriebsleuchte leuchtet auf, und das System nimmt seinen Betrieb auf.

#### Beenden

- Auf der Benutzerschnittstelle erneut auf den EIN/AUS-Schalter drücken.

**Ergebnis:** Die Betriebsleuchte erlischt, und das System stellt den Betrieb ein.



### HINWEIS

Schalten Sie den Strom nicht direkt nach Abschalten des Systems aus, sondern warten Sie noch mindestens 5 Minuten.

## 15.4 Einstellen der Luftstromrichtung

Siehe Betriebsanleitung der Benutzerschnittstelle.

### 15.4.1 Die Luftstrom-Schwenklappe





Einheiten mit Doppel-Fluss, Multi-Fluss

Unter folgenden Bedingungen regelt ein Mikrocomputer die Luftstromrichtung, die dann von der Anzeige auf dem Display abweichen kann.

Kühlen	Heizen
<ul style="list-style-type: none"> <li>Wenn die Raumtemperatur niedriger ist als die eingestellte Ziel-Temperatur.</li> </ul>	<ul style="list-style-type: none"> <li>Bei Starten des Betriebs.</li> <li>Wenn die Raumtemperatur höher ist als die eingestellte Ziel-Temperatur.</li> <li>Bei Enteisungsbetrieb.</li> </ul>
<ul style="list-style-type: none"> <li>Wenn der Betrieb ständig bei horizontaler Luftausblasrichtung erfolgt.</li> <li>Bei fortlaufendem Betrieb und bei Kühlbetrieb mit nach unten gerichtetem Luftstrom bei einer Einheit für Deckenabhangung oder Wandbefestigung ist es möglich, dass der Mikrocomputer die Luftstromrichtung regelt. Dann ändert sich die Anzeige auf dem Display der Benutzerschnittstelle ebenfalls.</li> </ul>	

Die Luftstromrichtung kann auf eine der folgenden Arten reguliert werden:

- Die Schwenklappe stellt ihre Position selbst ein.
- Die Luftstromrichtung kann vom Benutzer festgelegt werden.
- Automatisch  und gewünschte Position .



### WARNUNG

Berühren Sie nie den Luftauslass oder die horizontalen Lamellen, wenn die Schwenklappe in Betrieb ist. Sie können sich die Finger einklemmen, oder das Gerät kann beschädigt werden.



### HINWEIS

- Der Bewegungsbereich der Klappe kann verändert werden. Bei Ihrem Händler erfahren Sie Näheres dazu. (Nur bei Einheiten mit Doppel-Fluss, Multi-Fluss, für Eckenmontage, Deckenabhangung oder Wandbefestigung).
- Vermeiden Sie Betrieb bei horizontaler Richtung . Dadurch kann sich an der Decke oder an der Klappe Tau oder Staub absetzen.



### 16 Energie sparen und optimaler Betrieb

Treffen Sie für den ordnungsgemäßen Betrieb der Einheit die folgenden Sicherheitsvorkehrungen.

- Stellen Sie den Luftauslass korrekt ein, und vermeiden Sie, dass der Luftstrom die im Raum befindlichen Personen direkt trifft.
- Stellen Sie die Raumtemperatur so ein, dass sie als angenehm empfunden wird. Vermeiden Sie zu starkes Heizen oder Kühlen.
- Sorgen Sie dafür, dass während des Kühlbetriebs kein direktes Sonnenlicht in den Raum dringt, indem Sie Vorhänge oder Rollläden dazu benutzen.
- Lüften Sie oft. Bei ausgiebigem Gebrauch ist die Belüftung umso wichtiger.
- Halten Sie Türen und Fenster geschlossen. Sind Türen und Fenster geöffnet, strömt Luft aus dem Raum, was die Kühl- oder Heizwirkung verringert.
- Achten Sie darauf, nicht zu viel zu kühlen oder zu heizen. Um Energie zu sparen, halten Sie die Temperatureinstellung auf einer moderaten Höhe.
- Am Lufteinlass oder Luftauslass der Einheit keine Gegenstände abstellen. Dies kann zur Verringerung der Leistung oder zum Ausfall des Betriebs führen.
- Wird die Einheit über einen längeren Zeitraum nicht benutzt, sollte der Hauptschalter für die Stromversorgung der Einheit auf Aus gestellt werden. Bleibt der Schalter eingeschaltet, wird Strom verbraucht. Schalten Sie vor erneuter Inbetriebnahme den Hauptschalter 6 Stunden vorher ein, um einen störungsfreien Betrieb zu gewährleisten.
- Erscheint auf dem Display  (Zeit den Filter zu reinigen), reinigen Sie den Filter (siehe "17.1.1 Luftfilter reinigen" auf Seite 29).
- Inneneinheit und Benutzerschnittstelle sollten mindestens 1 m entfernt sein von Fernseher, Radiogeräten, Stereoanlage und ähnlichen Geräten. Bei Nichtbeachtung dieser Regel kann es zu Stillstand oder Verzerrungen bei Bildern kommen.
- Legen Sie keine Gegenstände unter die Inneneinheit, da sie dort durch herabtropfendes Wasser beschädigt werden könnten.
- Wenn die Luftfeuchtigkeit über 80% beträgt, kann sich Kondenswasser bilden, das herabtropft, wenn der Kondensatauslass blockiert ist.

### 17 Wartung und Service



#### HINWEIS

Führen Sie nie selber Inspektionen oder Wartungsarbeiten an der Einheit durch. Beauftragen Sie einen qualifizierten Kundendiensttechniker mit diesen Arbeiten. Als Endbenutzer können Sie jedoch den Luftfilter, das Ansauggitter, den Luftauslass und äußere Blenden reinigen.



#### WARNUNG

Ersetzen Sie eine durchgebrannte Sicherung nie durch eine Sicherung mit anderer Amperezahl oder durch ein Überbrückungskabel. Der Einsatz von Kabeln oder Kupferdrähten kann zu einem Ausfall der Einheit oder zu einem Brand führen.



#### ACHTUNG

Halten Sie Finger, Stäbe und andere Gegenstände fern vom Lufteinlass und -auslass. Der Lüfterschutz darf nicht entfernt werden. Sonst werden Verletzungen verursacht, wenn sich der Ventilator mit hoher Geschwindigkeit dreht.



#### ACHTUNG

**Achten Sie besonders auf den Ventilator.**

Es ist gefährlich, die Einheit zu überprüfen, während der Ventilator in Betrieb ist.

Vor Durchführung von Wartungsarbeiten unbedingt den Hauptschalter ausschalten.



#### ACHTUNG

Nach längerem Gebrauch muss der Standplatz und die Befestigung der Einheit auf Beschädigung überprüft werden. Bei Beschädigung kann die Einheit umfallen und Verletzungen verursachen.



#### HINWEIS

Die Bedientafel des Reglers nicht mit Benzin, Verdüner, chemischen Staubtüchern usw. reinigen. Die Bedientafel könnte sich verfärben oder die Beschichtung könnte sich ablösen. Bei starker Verschmutzung tränken Sie ein Tuch mit wasserverdünntem neutralem Reinigungsmittel, wringen es gut aus und wischen die Bedientafel sauber ab. Wischen Sie mit einem anderen trockenen Tuch nach.



#### ACHTUNG

Bevor Sie sich an elektrische Anschlüsse machen, unbedingt die gesamte Stromversorgung ausschalten.



#### HINWEIS

Entfernen Sie zum Reinigen des Wärmetauschers unbedingt den Schaltkasten, den Ventilatormotor, die Kondensatabfluss-Pumpe und den Schwimmerschalter. Wasser oder Reinigungsmittel können die Isolierung von elektrischen Komponenten angreifen und dazu führen, dass sie vorzeitig verschleifen.

### 17.1 Filter, Ansauggitter, Luftauslass und Außenblenden reinigen

#### 17.1.1 Luftfilter reinigen

**Zeitpunkt für Reinigung des Luftfilters:**

- Faustregel: Alle 6 Monate reinigen. Ist die Luft im Raum extrem belastet, sollte der Luftfilter häufiger gereinigt werden.
- Je nach Einstellungen kann die Benutzerschnittstelle die Meldung **TIME TO CLEAN AIR FILTER** (Zeit zur Filterreinigung) anzeigen. Reinigen Sie den Luftfilter, wenn diese Meldung angezeigt wird.
- Wenn der angesammelte Schmutz nicht mehr restlos entfernt werden kann, muss der Luftfilter ersetzt werden (= optionale Ausstattung).

**So wird der Luftfilter gereinigt:**



#### HINWEIS

Nur Wasser UNTER 50°C verwenden. **Mögliche Folge:** Verfärbungen und Verformungen.

- 1 Das Ansauggitter öffnen.

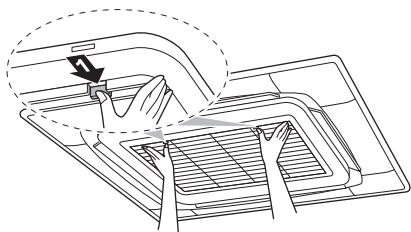

- 2 Den Luftfilter entfernen.

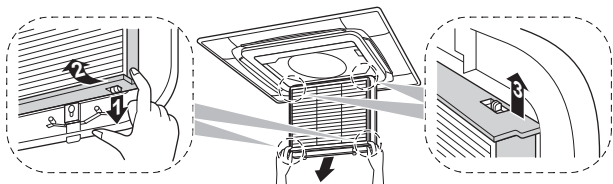

- 3 Den Luftfilter reinigen. Einen Staubsauger verwenden oder mit Wasser abwaschen. Wenn der Luftfilter stark verschmutzt ist, eine weiche Bürste und ein neutrales Reinigungsmittel verwenden.

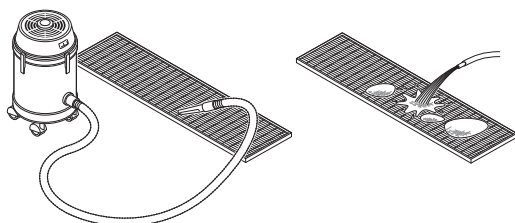

- 4 Den Luftfilter im Schatten trocknen lassen.  
 5 Den Luftfilter wieder anbringen und das Ansauggitter schließen.  
 6 Den Strom einschalten.  
 7 Die Taste **FILTER SIGN RESET** (Filtersymbol zurücksetzen) drücken.

**Ergebnis:** Auf der Benutzerschnittstelle verschwindet die Meldung **TIME TO CLEAN AIR FILTER** (Zeit zur Filterreinigung).

### 17.1.2 Ansauggitter reinigen



#### HINWEIS

Nur Wasser UNTER 50°C verwenden. **Mögliche Folge:** Verfärbungen und Verformungen.

- 1 Das Ansauggitter öffnen.

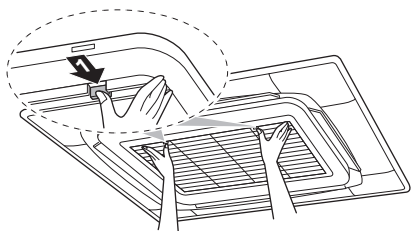

- 2 Das Ansauggitter entfernen.

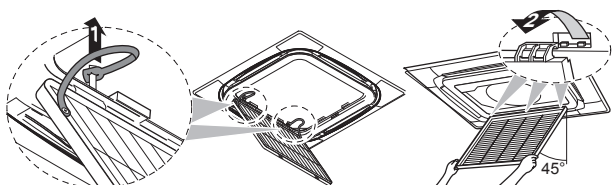

- 3 Den Luftfilter entfernen.

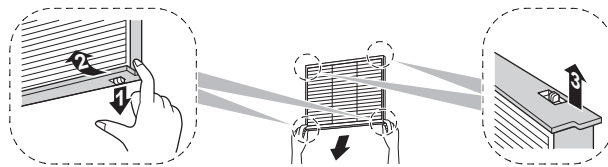

- 4 Das Ansauggitter reinigen. Zum Reinigen eine weiche Borstenbürste und ein neutrales Reinigungsmittel verwenden. Ist das Ansauggitter stark verschmutzt, ca. 10 Minuten lang mit einem herkömmlichen Küchenreiniger einweichen und dann mit Wasser abwaschen.  
 5 Den Luftfilter und das Ansauggitter wieder anbringen und das Ansauggitter schließen.

### 17.1.3 Luftauslass und Außenblenden reinigen



#### WARNUNG

Die Inneneinheit NICHT nass werden lassen. **Mögliche Folge:** Stromschlag- und Brandgefahr.



#### HINWEIS

- NICHT Benzin, Benzol, Terpentin, Scheuerpulver, flüssige Insektizide benutzen. **Mögliche Folge:** Verfärbungen und Verformungen.
- Nur Wasser oder Luft UNTER 50°C verwenden. **Mögliche Folge:** Verfärbungen und Verformungen.
- NICHT zu fest reiben, wenn Sie die Lamelle mit Wasser abwaschen. **Mögliche Folge:** Die Oberflächenversiegelung kann sich ablösen.

Mit einem weichen Tuch reinigen. Bei schwer entfernbaren Verschmutzungen Wasser oder ein neutrales Reinigungsmittel verwenden.

## 17.2 Wartung nach einer langen Ausschaltzeit

Z. B. am Anfang der Saison.

- Prüfen Sie die Einlass- und Auslassöffnungen zur Belüftung der Innen- und Außeneinheiten und entfernen Sie alles, was sie blockieren könnte.
- Reinigen Sie die Luftfilter und das Gehäuse der Inneneinheiten (siehe "17.1.1 Luftfilter reinigen" auf Seite 29 and "17.1.3 Luftauslass und Außenblenden reinigen" auf Seite 30).
- Schalten Sie den Strom mindestens 6 Stunden vorher ein, bevor Sie die Einheit in Betrieb setzen, um einen problemloseren Betrieb zu gewährleisten. Sobald der Strom eingeschaltet wird, wird das Display der Benutzerschnittstelle aktiv.

## 17.3 Wartung vor langer Betriebspause

Z. B. am Ende der Saison.

- Um die Inneneinheiten innen zu trocknen, lassen Sie sie ungefähr einen halben Tag im ausschließlichen Ventilatorbetrieb laufen. Für weitere Informationen zum ausschließlichen Ventilatorbetrieb siehe "15.2.2 Kühlbetrieb, Heizbetrieb, reiner Ventilator-Betrieb und automatischer Betrieb" auf Seite 27.
- Den Strom abschalten. Das Display der Benutzerschnittstelle zeigt nichts mehr an.
- Reinigen Sie die Luftfilter und das Gehäuse der Inneneinheiten (siehe "17.1.1 Luftfilter reinigen" auf Seite 29 and "17.1.3 Luftauslass und Außenblenden reinigen" auf Seite 30).

## 17.4 Über das Kältemittel

Dieses Produkt enthält fluoridierte Treibhausgase. Setzen Sie Gase NICHT in die Atmosphäre frei.

Kältemitteltyp: R32

Erderwärmungspotenzial (GWP = global warming potential): 675

Kältemitteltyp: R410A

Erderwärmungspotenzial-Wert (GWP - Global Warming Potential): 2087,5



### HINWEIS

In Europa wird die **Treibhausgasemission** der gesamten Kältemittelfüllung im System (ausgedrückt in Tonnen CO<sub>2</sub>-Äquivalent) benutzt, um die Wartungsintervalle zu bestimmen. Gemäß den gesetzlichen Vorschriften.

**Formel zur Berechnung der Treibhausgasemission:**  
GWP-Wert des Kältemittels × Gesamtkältemittelfüllung [in kg] / 1000

Weitere Informationen erhalten Sie bei Ihrem Installateur.



### WARNUNG: ENTFLAMMBARES MATERIAL

Das Kältemittel R32 (falls vorhanden) innerhalb dieser Einheit ist schwer entflammbar (mildly flammable).<sup>6</sup>

- (a) Informationen zum zu verwendenden Kältemittel siehe Spezifikation der Außeneinheit.



### WARNUNG

- Teile des Kältemittelkreislaufs NICHT durchbohren oder verbrennen.
- NUR solche Reinigungsmaterialien oder Hilfsmittel zur Beschleunigung des Enteisungsvorgangs benutzen, die vom Hersteller empfohlen werden.
- Beachten Sie, dass das Kältemittel innerhalb des Systems keinen Geruch hat.



### WARNUNG

Das Kältemittel R410A ist nicht entflammbar, und das Kältemittel R32 ist schwer entflammbar. Normalerweise treten sie nicht aus. Falls Kältemittel ausläuft und das austretende Kältemittel in Kontakt kommt mit dem Feuer eines Brenners, Heizgeräts oder Ofens, dann kann das zu einem Brand führen (bei R32) oder zur Bildung von schädlichem Gas.

Schalten Sie alle Heizgeräte mit offenem Feuer aus, lüften Sie den Raum und fragen Sie den Händler, bei dem Sie die Einheit gekauft haben.

Die Einheit erst dann wieder benutzen, nachdem ein Servicetechniker bestätigt hat, dass das Teil, aus dem das Kältemittel ausgetreten ist, repariert ist.

## 17.5 Kundendienst und Garantie

### 17.5.1 Garantiezeit

- Zu diesem Produkt gehört eine Garantiekarte, die vom Händler zum Zeitpunkt der Installation ausgefüllt wurde. Die ausgefüllte Karte ist vom Kunden zu überprüfen und sorgfältig aufzubewahren.
- Falls innerhalb der Garantiezeit Reparaturen am Produkt erforderlich sind, nehmen Sie Kontakt zu Ihrem Händler auf und halten Sie die Garantiekarte bereit.

### 17.5.2 Empfohlene Wartung und Inspektion

Da sich bei jahrelangem Gebrauch in der Einheit Staub ansammelt, wird sich dadurch die Leistung der Einheit etwas verschlechtern. Das Innere der Einheiten zu zerlegen und zu reinigen erfordert technische Expertise. Damit Ihre Einheiten optimal gewartet werden, empfehlen wir Ihnen, zusätzlich zu den normalen Wartungsmaßnahmen einen Wartungs- und Inspektionsvertrag abzuschließen. Unser Händlernetzwerk hat immer Zugriff auf einen Lagerbestand an wichtigen Komponenten, damit Ihre Einheit so lange wie möglich funktionsfähig bleibt. Wenden Sie sich an Ihren Händler, um weitere Informationen dazu zu erhalten.

**Wenn Sie Ihren Händler um eine Intervention bitten, geben Sie immer Folgendes an:**

- Die vollständige Modellbezeichnung der Einheit.
- Die Herstellungsnummer (zu finden auf dem Typenschild der Einheit).
- Das Datum der Installation.
- Die Symptome oder die Funktionsstörung und die Einzelheiten des Defekts.



### WARNUNG

- Auf keinen Fall die Einheit selber ändern, zerlegen, entfernen, neu installieren oder reparieren, da bei falscher Demontage oder Installation Stromschlag- und Brandgefahr bestehen. Wenden Sie sich an Ihren Händler.
- Achten Sie bei unfallbedingtem Auslaufen von Kältemittel darauf, dass es in der Nähe keine offenen Flammen gibt. Das Kältemittel selbst ist weder giftig noch entflammbar. Das Kältemittel R410A ist nicht entflammbar, und das Kältemittel R32 ist schwer entflammbar. Aber es wird toxisches Gas erzeugt, wenn es in einem Raum ausläuft, in dem sich die mit Verbrennungsrückständen durchsetzte Abluft von Heizlüftern, Gaskochern usw. befindet. Lassen Sie sich immer von qualifiziertem Kundendienstpersonal bestätigen, dass die undichte Stelle mit Erfolg repariert worden ist, bevor Sie die Einheit wieder in Betrieb nehmen.

### 17.5.3 Empfohlene Wartungs- und Inspektionenszyklen

Beachten Sie, dass die aufgeführten Wartungs- und Austauschzyklen nicht für die Garantiezeit der Komponenten gilt.

Komponente	Inspektion zyklus	Wartungsperiode (Austausch und/oder Reparaturen)
Elektromotor	1 Jahr	20.000 Stunden
Platine		25.000 Stunden
Wärmetauscher		5 Jahre
Sensor (Thermistor usw.)		5 Jahre
Benutzerschnittstelle und Schalter		25.000 Stunden
Ablaufblech		8 Jahre
Expansionsventil		20.000 Stunden
Magnetventil		20.000 Stunden

Bei den Angaben in der Tabelle wird von folgenden Nutzungsbedingungen ausgegangen:

- Normaler Gebrauch ohne häufiges Starten und Stoppen der Einheit. Je nach Modell sollte das Gerät nicht häufiger als 6 Mal/ Stunde gestartet und gestoppt werden.

<sup>(6)</sup> Den Spezifikationen der Außeneinheit können Sie entnehmen, welche Art Kältemittel zu benutzen ist.

## 18 Fehlerdiagnose und -beseitigung

- Es wird davon ausgegangen, dass die Einheit 10 Stunden/Tag und 2500 Stunden/Jahr in Betrieb ist.

### HINWEIS

- In der Tabelle sind die Hauptkomponenten aufgeführt. Weitere Einzelheiten können Sie Ihrem Wartungs- und Inspektionsvertrag entnehmen.
- Die Tabelle zeigt die empfohlenen Intervalle der Wartungszyklen. Um die Einheit jedoch so lange wie möglich funktionsfähig zu halten, können Wartungen eher erforderlich sein. In Anbetracht des Budgets hinsichtlich Kosten für Wartung und Inspektion können die empfohlenen Intervalle eingehalten werden, damit eine hinreichende Wartung gewährleistet ist. Abhängig vom Inhalt des Wartungs- und Inspektionsvertrages können die Abstände zwischen Inspektions- und Wartungsarbeiten in Wirklichkeit kürzer sein als in der Tabelle angegeben.

### 17.5.4 Verkürzte Wartungs- und Austauschzyklen

Die Abstände zwischen den "Wartungs- und Austauschzyklen" müssen in folgenden Situationen gegebenenfalls verkürzt werden:

#### Die Einheit wird an Standorten eingesetzt, wo folgende Bedingungen herrschen:

- Überdurchschnittlich Schwankungen bei Wärme und Luftfeuchtigkeit.
- Hohe Spannungsschwankungen (Spannung, Frequenz, Wellenverzerrungen usw.) (die Einheit kann nicht verwendet werden, wenn die Schwankungen das zulässige Maß überschreiten).
- Häufiges Auftreten von Stößen und Vibrationen.
- Luft mit Staub, Salz, schädlichem Gas oder Ölnebel versetzt, zum Beispiel Schwefelsäure und Schwefelwasserstoff.
- Das Gerät wird häufig gestartet und gestoppt, oder die Betriebszeit ist sehr lang (24-Stunden-Klimatisierung).

#### Empfohlene Austauschzyklen bei Verschleißteilen

Komponente	Inspektionzyklus	Wartungszyklus (Austausch und/oder Reparaturen)
Luftfilter	1 Jahr	5 Jahre
Hochleistungsfilter		1 Jahr
Sicherung		10 Jahre
Unter Druck stehende Teile		Bei Korrosion wenden Sie sich an Ihren Fachhändler vor Ort.

### HINWEIS

- In der Tabelle sind die Hauptkomponenten aufgeführt. Weitere Einzelheiten können Sie Ihrem Wartungs- und Inspektionsvertrag entnehmen.
- Die Tabelle zeigt die empfohlenen Intervalle der Wartungszyklen. Um die Einheit jedoch so lange wie möglich funktionsfähig zu halten, können Wartungen eher erforderlich sein. In Anbetracht des Budgets hinsichtlich Kosten für Wartung und Inspektion können die empfohlenen Intervalle eingehalten werden, damit eine hinreichende Wartung gewährleistet ist. Bei Ihrem Händler erfahren Sie Näheres dazu.

### INFORMATION

Werden Innenteile nicht von unseren autorisierten Händlern entfernt oder gereinigt sondern von anderen Personen, werden dadurch entstehende Schäden nicht durch die Garantie abgedeckt.

## 18 Fehlerdiagnose und -beseitigung

Wenn eine der folgenden Betriebsstörungen auftritt, treffen Sie die Maßnahmen, die nachfolgend beschrieben sind, und wenden Sie sich gegebenenfalls an Ihren Händler.

### WARNUNG

**Beenden Sie den Betrieb und schalten Sie den Strom ab, wenn etwas Ungewöhnliches auftritt (Brandgeruch usw.).**

Wird unter solchen Bedingungen der Betrieb fortgesetzt, kann es zu starken Beschädigungen kommen und es besteht Stromschlag und Brandgefahr. Wenden Sie sich an Ihren Händler.

Das System muss von einem qualifizierten Kundendiensttechniker repariert werden:

Störung	Maßnahme
Eine Schutzeinrichtung wie z. B. eine Sicherung, ein Schutzschalter oder ein Fehlerstrom-Schutzschalter wird häufig aktiviert, oder der EIN/AUS-Schalter arbeitet nicht korrekt.	Den Hauptschalter auf AUS schalten.
Falls Wasser aus der Einheit austritt.	Betrieb beenden.
Der Betriebsschalter funktioniert nicht richtig.	Den Strom abschalten.
Auf dem Display der Benutzerschnittstelle wird die Nummer der Einheit angezeigt, die Betriebsleuchte blinkt und es wird ein Fehlercode angezeigt.	Wenden Sie sich an Ihren Händler, und teilen Sie ihm den Fehlercode mit.

Wenn das System nicht korrekt arbeitet und keine der oben genannten Fälle oder Störungen vorliegt, überprüfen Sie das System wie folgt.

Störung	Maßnahme
Wenn das System überhaupt nicht funktioniert.	<ul style="list-style-type: none"> <li>Überprüfen Sie, ob ein Stromausfall vorliegt. Warten Sie, bis die Stromversorgung wieder funktioniert. Tritt ein Stromausfall während des Betriebs auf, nimmt das System seinen Betrieb automatisch wieder auf, wenn der Strom wieder vorhanden ist.</li> <li>Überprüfen Sie, ob eine Sicherung durchgebrannt ist oder ein Schutzschalter aktiviert wurde. Wechseln Sie die Sicherung, oder stellen Sie den Schutzschalter wieder zurück.</li> </ul>



Störung	Maßnahme
Das System funktioniert zwar, Kühl- oder Heizbetrieb arbeiten jedoch nicht ausreichend.	<ul style="list-style-type: none"> <li>▪ Überprüfen Sie, ob Lufteinlass oder Luftauslass von Außen- oder Inneneinheit durch Objekte blockiert sind. Entfernen Sie gegebenenfalls alle Objekte, und achten Sie darauf, dass eine gute Luftzirkulation gewährleistet ist.</li> <li>▪ Vergewissern Sie sich, dass der Luftfilter nicht verstopft ist (siehe "17.1.1 Luftfilter reinigen" auf Seite 29).</li> <li>▪ Überprüfen Sie die Temperatureinstellung.</li> <li>▪ Überprüfen Sie auf Ihrer Benutzerschnittstelle die Einstellung der Ventilatorumdrehzahl.</li> <li>▪ Prüfen Sie, ob Türen oder Fenster geöffnet sind. Schließen Sie Türen und Fenster, sodass kein Wind hereinkommt.</li> <li>▪ Achten Sie darauf, dass sich während des Kühlbetriebs nicht zu viele Personen im Raum befinden. Prüfen Sie, ob der Raum zu stark aufgeheizt wird.</li> <li>▪ Prüfen Sie, ob direktes Sonnenlicht in den Raum gelangt. Bringen Sie Vorhänge oder Jalousien an.</li> <li>▪ Überprüfen Sie, ob der Luftflusswinkel korrekt ist.</li> </ul>

Wenn es nach der Überprüfung aller oben genannten Punkte unmöglich ist, das Problem in Eigenregie zu lösen, wenden Sie sich an Ihren Installateur und schildern Sie ihm die Symptome. Nennen Sie den vollständigen Namen des Modells (nach Möglichkeit mit Herstellungsnummer) und das Datum der Installation (ist möglicherweise auf der Garantiekarte aufgeführt).

## 18.1 Bei den folgenden Symptomen handelt es sich NICHT um Störungen des Systems

Wenn die folgenden Symptome auftreten, sind das KEINE System-Fehler:

### 18.1.1 Symptom: Das System arbeitet nicht

- Nach Drücken der EIN/AUS-Taste auf der Benutzerschnittstelle nimmt das Gerät nicht sofort den Betrieb auf. Leuchtet die Betriebsleuchte, befindet sich das System im Normalzustand. Um eine Überlastung des Verdichtermotors zu verhindern, nimmt das Klimagerät, wenn es kurz vorher auf AUS geschaltet wurde, seinen Betrieb erst 5 Minuten nach Einschalten wieder auf. Der Anlauf wird ebenfalls verzögert, wenn die Taste zur Auswahl der Betriebsart verwendet wurde.
- Wird auf der Benutzerschnittstelle "Unter zentraler Steuerung" angezeigt und wird dann die Betriebstaste gedrückt, blinkt das Display für einige Sekunden. Das blinkende Display signalisiert, dass die Benutzerschnittstelle nicht verwendet werden kann.
- Nach Einschalten geht das System nicht sofort in Betrieb. Warten Sie eine Minute, bis der Mikrocomputer betriebsbereit ist.

### 18.1.2 Symptom: Die Ventilatorumdrehzahl entspricht nicht der Einstellung

Die Ventilatorumdrehzahl verändert sich nicht, selbst wenn die Taste zum Einstellen der Ventilatorumdrehzahl gedrückt wird. Wenn bei Heizbetrieb die Raumtemperatur die eingestellte Ziel-Temperatur erreicht hat, schaltet sich die Außeneinheit aus und die Inneneinheit wechselt auf flüsterleisen Betrieb mit entsprechender

Ventilatorumdrehzahl. Dadurch wird verhindert, dass Kaltluft direkt auf die Personen im Raum geblasen wird. Die Ventilatorumdrehzahl verändert sich nicht, wenn die Taste zum Einstellen der Ventilatorumdrehzahl gedrückt wird.

### 18.1.3 Symptom: Der Ventilator-Luftstrom geht nicht in die eingestellte Richtung

Die Richtung des Ventilator-Luftstroms entspricht nicht der Anzeige auf der Benutzerschnittstelle. Der Luftstromrichtung des Ventilators wird nicht hin- und hergeschwenkt. Ursache: Die Einheit wird durch den Mikrocomputer gesteuert.

### 18.1.4 Symptom: Aus einer Einheit tritt weißer Nebel aus (Inneneinheit)

- Wenn bei Kühlbetrieb die Feuchtigkeit hoch ist. Wenn eine Inneneinheit innen stark verschmutzt ist, kommt es zu einer ungleichmäßigen Temperaturverteilung im Raum. Das Innere der Inneneinheit muss gereinigt werden. Fragen Sie Ihren Händler, wie die Einheit zu reinigen ist. Die Reinigung muss von einer qualifizierten Fachkraft durchgeführt werden.
- Direkt nach Beenden des Kühlbetriebs ist die Raumtemperatur tief und die Luftfeuchtigkeit gering. Ursache: Erwärmtes Kältemittelgas fließt zurück in die Inneneinheit und erzeugt Dampf.

### 18.1.5 Symptom: Aus einer Einheit tritt weißer Nebel aus (Inneneinheit, Außeneinheit)

Wenn nach Enteisungsbetrieb das System auf Heizbetrieb umgeschaltet wird. Die durch den Enteisungsbetrieb erzeugte Feuchtigkeit wird zu Dampf und dieser wird abgegeben.

### 18.1.6 Symptom: Das Display der Benutzerschnittstelle zeigt "U4" oder "U5" und das System stellt den Betrieb ein, startet jedoch nach ein paar Minuten erneut

Ursache: Die Benutzerschnittstelle empfängt Störsignale von anderen elektrischen Geräten als dem Klimagerät. Dadurch wird die Kommunikation zwischen den Einheiten verhindert, so dass der Betrieb eingestellt wird. Der Betrieb wird automatisch wieder aufgenommen, sobald die Störsignale verschwinden.

### 18.1.7 Symptom: Geräusche des Klimageräts (Inneneinheit)

- Direkt nach Einschalten ertönt ein "Ziiin". Das elektronische Expansionsventil im Inneren einer Inneneinheit nimmt seinen Betrieb auf und erzeugt das Geräusch. Nach ca. einer Minute wird dieses Geräusch leiser.
- Ein kontinuierliches leises "Schaaa" ertönt, wenn sich das System im Kühlbetrieb befindet oder pausiert. Dieses Geräusch ertönt, wenn die Kondensatabfluss-Pumpe in Betrieb ist.
- Ein quietschendes "Pischi-Pischi" ertönt, wenn sich das System nach dem Heizbetrieb abschaltet. Dieses Geräusch wird durch Ausdehnen und Zusammenziehen der Kunststoffteile aufgrund der Temperaturveränderungen erzeugt.

### 18.1.8 Symptom: Geräusche des Klimageräts (Inneneinheit, Außeneinheit)

- Es ertönt ein kontinuierliches leises Zischen, wenn sich das System im Kühl- oder Enteisungsbetrieb befindet. Hierbei handelt es sich um das Geräusch des Kältemittelgases, das durch Innen- und Außeneinheiten strömt.



## 19 Veränderung des Installationsortes

- Beim Anlaufen oder direkt nach Beenden des Betriebs oder des Enteisungsbetriebs ist ein Zischen zu hören. Dieses Geräusch entsteht, wenn der Kältemittelfluss gestoppt oder verändert wird.

### 18.1.9 Symptom: Geräusche des Klimageräts (Außeneinheit)

Der Ton des Betriebsgeräusches verändert sich. Dieses Geräusch wird durch Frequenzveränderungen verursacht.

### 18.1.10 Symptom: Aus der Einheit tritt Staub aus

Wenn die Einheit nach längere Auszeit erstmals wieder benutzt wird. Ursache: Staub ist in die Einheit eingedrungen.

### 18.1.11 Symptom: Das Gerät setzt Gerüche frei

Das Gerät kann die Gerüche von Räumen, Möbeln, Zigaretten usw. absorbieren und sie wieder abgeben.

### 18.1.12 Symptom: Der Ventilator der Außeneinheit rotiert nicht

Während des Betriebs: Die Geschwindigkeit des Ventilators wird geregelt, um den Betrieb des Produkts zu optimieren.

### 18.1.13 Symptom: Auf dem Display wird "88" angezeigt

Das geschieht sofort nach Einschalten des Hauptschalters und zeigt an, dass die Benutzerschnittstelle normal arbeitet. Das dauert ca. 1 Minute.

### 18.1.14 Symptom: Der Verdichter in der Außeneinheit stellt nach kurzem Heizbetrieb seinen Betrieb nicht ein

Dies geschieht, um zu verhindern, dass Kältemittel im Verdichter zurückbleiben. Die Einheit schaltet sich nach 5 bis 10 Minuten aus.

## 19 Veränderung des Installationsortes

Wenn Sie die gesamte Anlage entfernen und neu installieren wollen, wenden Sie sich an Ihren Händler. Das Umsetzen von Einheiten erfordert technische Expertise.

## 20 Entsorgung

Diese Einheit verwendet Hydrofluorkohlenstoff. Fragen Sie Ihren Händler, wenn Sie diese Einheit ausrangieren wollen.



### HINWEIS

Versuchen Sie auf keinen Fall, das System selber auseinander zu nehmen. Die Demontage des Systems sowie die Handhabung von Kältemittel, Öl und weiteren Teilen muss in Übereinstimmung mit den relevanten Vorschriften erfolgen. Die Module müssen bei einer Einrichtung aufbereitet werden, die auf Wiederverwendung, Recycling und Wiederverwertung spezialisiert ist.

## 21 Glossar

### Händler

Vertriebsunternehmen für das Produkt.

### Autorisierter Monteur

Technisch ausgebildete Person, die für die Installation des Produkts qualifiziert ist.

### Benutzer

Eigentümer und/oder Betreiber des Produkts.

### Gültige Gesetzgebung

Alle internationalen, europäischen, nationalen und lokalen Richtlinien, Gesetze, Vorschriften und/oder Verordnungen, die für ein bestimmtes Produkt oder einen bestimmten Bereich relevant und anwendbar sind.

### Serviceunternehmen

Qualifiziertes Unternehmen, das die erforderlichen Serviceleistungen am Produkt durchführen oder koordinieren kann.

### Installationsanleitung

Für ein bestimmtes Produkt oder eine bestimmte Anwendung angegebene Anweisungen, die erläutern, wie das Produkt installiert, konfiguriert und gewartet wird.

### Betriebsanleitung

Für ein bestimmtes Produkt oder eine bestimmte Anwendung angegebene Anweisungen, die erläutern, wie das Produkt bedient wird.

### Wartungsanleitung

Für ein bestimmtes Produkt oder eine bestimmte Anwendung angegebene Anweisungen, die (falls zutreffend) erläutern, wie das Produkt oder die Anwendung installiert, konfiguriert, bedient und/oder gewartet wird.

### Zubehör

Beschriftungen, Handbücher, Informationsblätter und Ausrüstungen, die im Lieferumfang des Produkts enthalten sind und die gemäß den in der Dokumentation aufgeführten Anweisungen installiert werden müssen.

### Optionale Ausstattung

Von Daikin hergestellte oder zugelassene Ausstattungen, die gemäß den in der begleitenden Dokumentation aufgeführten Anweisungen mit dem Produkt kombiniert werden können.

### Bauseitig zu liefern

Von Daikin nicht hergestellte Ausstattungen, die gemäß den in der begleitenden Dokumentation aufgeführten Anweisungen mit dem Produkt kombiniert werden können.

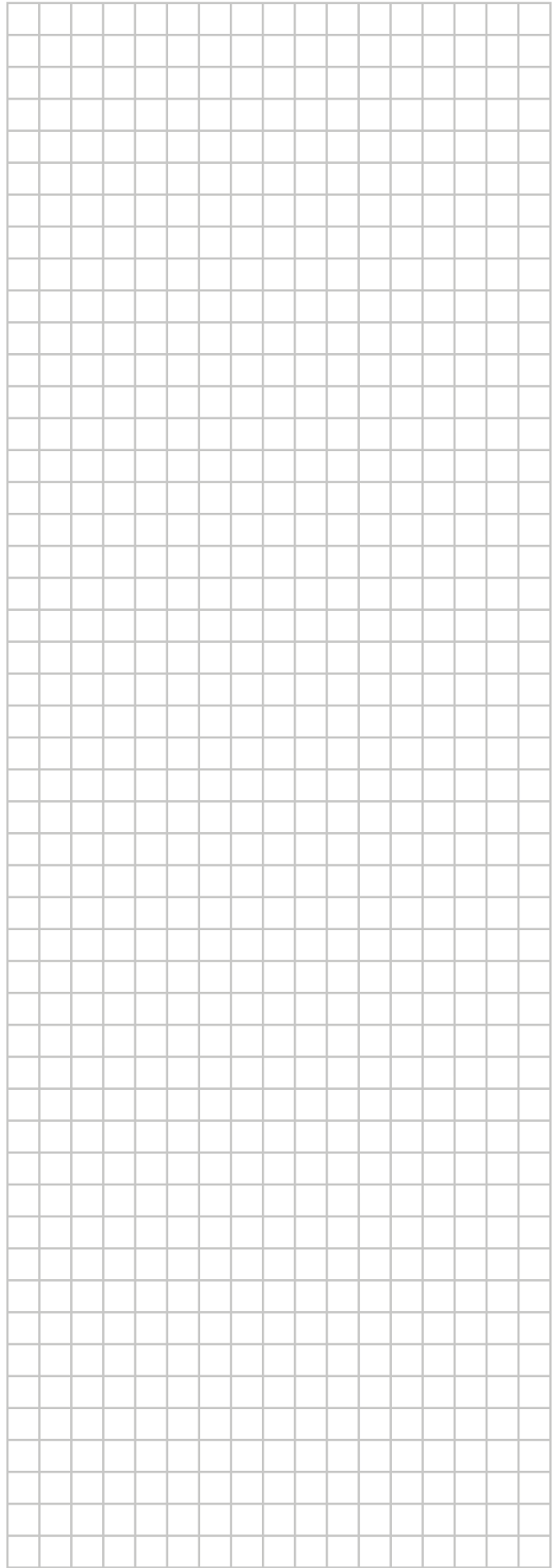

ERC

**DAIKIN INDUSTRIES CZECH REPUBLIC s.r.o.**  
U Nové Hospody 1/1155, 301 00 Plzeň Skvrňany, Czech Republic

**DAIKIN EUROPE N.V.**  
Zandvoordestraat 300, B-8400 Oostende, Belgium

Copyright 2017 Daikin

4P473927-1 2017.03